

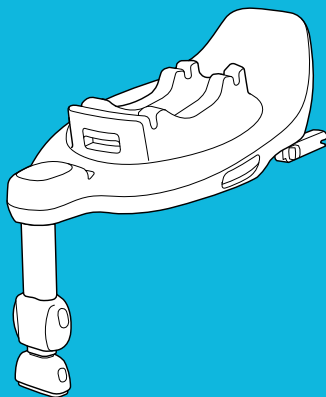

SNUGTURN™ i-Size R129

ISOFIX Car Seat Base

IMPORTANT! KEEP FOR FUTURE REFERENCE.



EN

Owner's Manual
Parts List
Fitting Guide

FR

Manuel de l'utilisateur
Liste des pièces
Guide de montage

DE

Benutzerhandbuch
Teilliste
Montageanleitung

NL

Gebruikershandleiding
Onderdelenlijst
Montagehandleiding

IT

Manuale di istruzioni
Elenco parti
Guida al montaggio

ES

Manual del propietario
Lista de piezas
Guía de ajustes

PT

Manual do proprietário
Lista de componentes
Guia de encaixe

PL

Instrukcja obsługi
Wykaz części
Instrukcja dopasowania

CZ

Návod k použití
Seznam dílů
Pokyny pro upevnění

SK

Návod na obsluhu
Zoznam jednotlivých častí
Správodca montážou

HR

Korisnički priručnik
Popis dijelova
Vodič za postavljanje

SR

Uputstvo za upotrebu
Lista delova
Vodič za sklapanje

SL

Navodila za uporabo
Seznam delov
Navodila za namestitve

RU

Руководство по
эксплуатации
Спецификация деталей
Инструкция по
эксплуатации

DA

Brugsvejledning
Liste over dele
Tilpasningsvejledning

NO

Brukerhåndbok
Deleliste
Monteringsveiledning

SE

Ägarens bruksanvisning
Lista över delar
Passningsguide

FI

Omistajan käsikirja
Osaluettelo
Kinnitysohje

HU

Felhasználói kézikönyv
Alkatrészek listája
Szerelési Útmutató

RO

Manualul utilizatorului
Lista componentelor
Ghid de montare

EL

Εγχειρίδιο χρήσης
Κατάλογος εξαρτημάτων
Οδηγός τοποθέτησης

TR

Kullanıcı El Kitabı
Parça Listesi
Bağlantı Kılavuzu

AR

دليل المستخدم
قائمة الأجزاء
دليل التثبيت

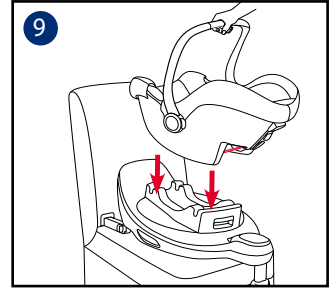
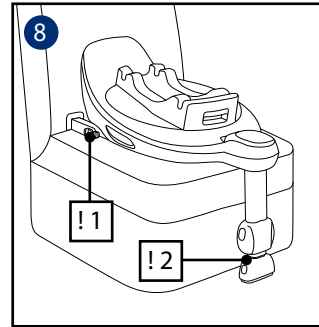
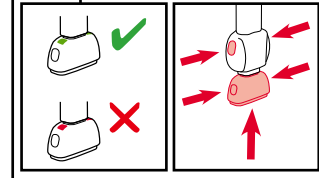
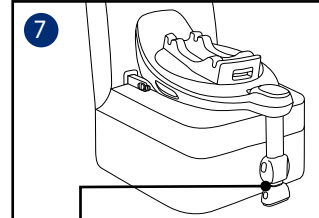
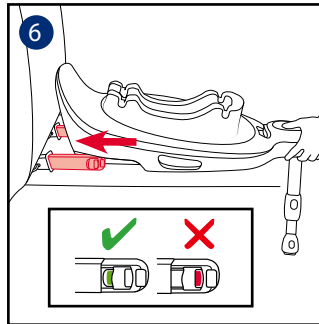
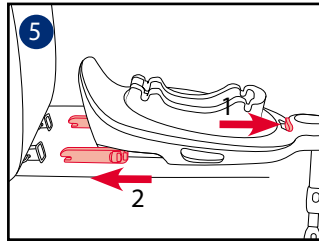
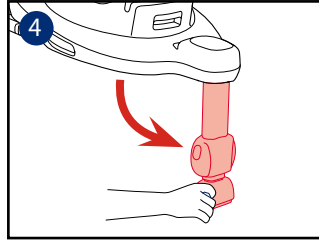
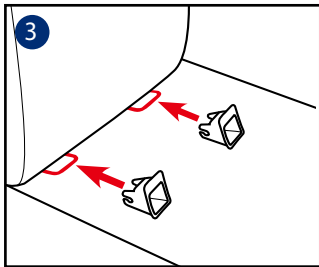
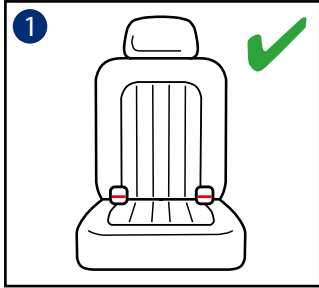

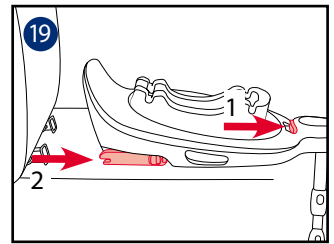
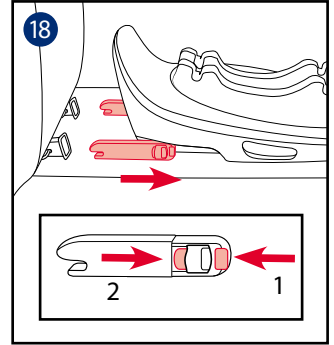
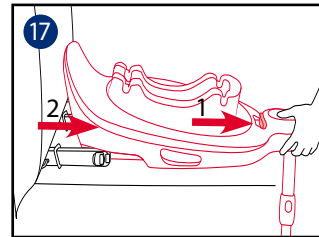
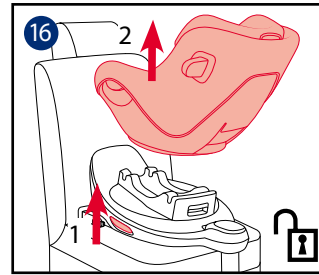
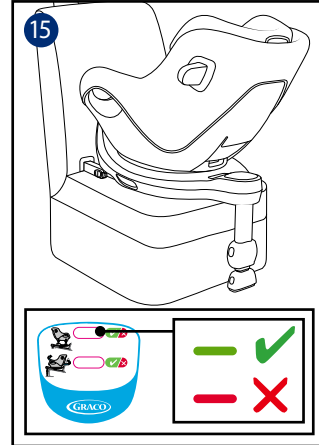
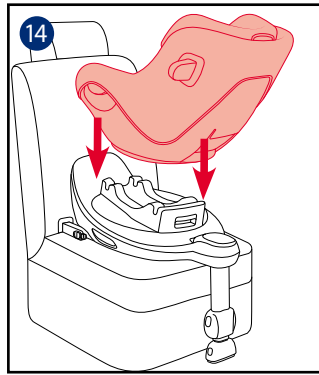
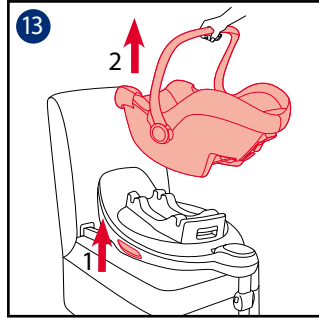
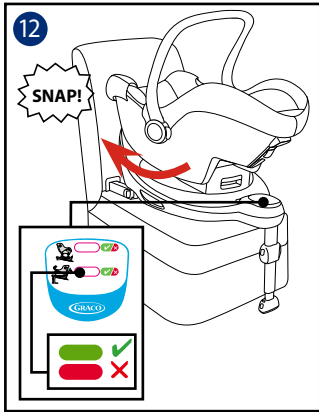
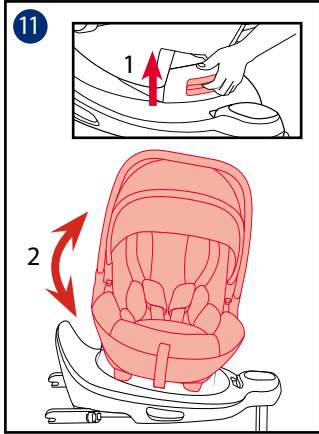

EN	English – see pages	7-9
FR	Français – voir pages	10-13
DE	Deutsch – siehe Seite	14-17
NL	Nederlands – zie pagina's	18-20
IT	Italiano – vedere alle pagine	21-24
ES	Español – consulte las páginas	25-28
PT	Português – ver páginas	29-32
PL	Polski – patrz strony	33-36
CZ	Česky – viz strany	37-39
SK	Slovenčina – pozrite si strany	40-42
HR	Hrvatski – pogledajte stranice	43-45
SR	Srpski – pogledajte stranice	46-48
SL	Slovenščina – glejte strani	49-51
RU	Русский – см. стр.	52-55
DA	Dansk – se siderne	56-58
NO	Norsk – se sider	59-61
SE	Svenska – se sidorna	62-65
FI	Suomi – katso sivut	65-67
HU	Magyar – lásd a következő oldalakat	68-70
RO	Română – consultați paginile	71-74
EL	Ελληνικά – βλ. σελίδες	75-78
TR	Türkçe – bkz. sayfa	79-81
	العربية – راجع الصفحات	٨٢-٨٤

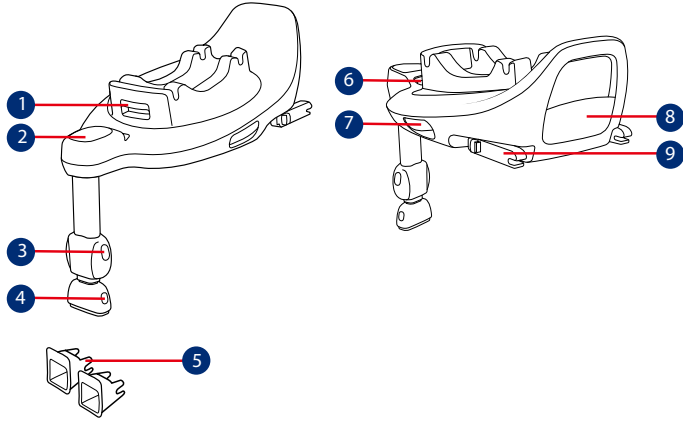

- ① Infant Carrier Rotation Button
- ② Safe Use Indicator
- ③ Load Leg Adjustment Button
- ④ Load Leg Adjustment Button
- ⑤ ISOFIX Attachments Guides
- ⑥ ISOFIX Adjustment Button
- ⑦ Child Restraint Release Button
- ⑧ Instruction Manual Storage
- ⑨ ISOFIX Connector

EN IMPORTANT

READ THESE INSTRUCTIONS CAREFULLY BEFORE USE AND KEEP THEM FOR FUTURE REFERENCE. YOUR CHILD'S SAFETY MAY BE AFFECTED IF YOU DO NOT FOLLOW THESE INSTRUCTIONS.

⚠️WARNING:
IMPORTANT, RETAIN FOR FUTURE REFERENCE: READ CAREFULLY.

CAREFULLY read the warnings given in the separate Safety Manual to ensure a secure usage of the product.

For the complete information and best protection of using the enhanced child restraints, you must follow their instruction manuals carefully:

Please refer to Snuglite i-Size R129 instruction manual for the use of Snuglite i-Size R129.

Please refer to SnugGo i-Size R129 instruction manual for the use of SnugGo i-Size R129.

*Products may be sold separately.

Product Information

1. This is an i-Size Enhanced Child Restraint System. It is approved according to UN Regulation No.129/03, for use in, i-Size compatible vehicle seating positions as indicated by vehicle

manufacturers in the vehicle users' manual.

2. If in doubt, consult either the Enhanced Child Restraint System manufacturer or the retailer.

Materials Plastics, Metal

Patent No. Patents pending

Installation Concerns

See images ① - ②

Base Installation

See images ③ - ⑱

- ! Insert ISOFIX guides to assist with installation. ③
- ! Extend the load leg to floor. ④
- ! Press the ISOFIX adjuster button to extend the ISOFIX. ⑤ -1& ⑤ -2
- ! Make sure that both ISOFIX connectors are securely attached to their ISOFIX anchor points. The colors of the indicators on both ISOFIX connectors should be completely green. ⑥
- ! Press the ISOFIX adjustment buttons again while pushing the seat back until it comes in contact with the vehicle seat backrest.
- ! After attaching the ISOFIX, pull

the load leg downward to floor. When the load leg indicator shows green, the load leg is installed correctly. **7**

! Squeeze the load leg releasing button, then adjust the load leg length. **7**

! Always make sure the support leg has direct contact with the floor and is in locked position even when the child is not in it.

The completely assembled base is shown as **8**.

! The ISOFIX connectors must be attached and locked onto the ISOFIX anchor bars. **8** -1

! The load leg must be installed correctly with green indicator. **8** -2

! Push the enhanced child restraint down onto the base. **9** **14** If the enhanced child restraint is secure, the enhanced child restraint indicator will show green. **10** **15**

! The enhanced child restraint can ONLY be installed and released when in rearward facing mode.

! Press the rotating button to rotate for easier side loading/unloading of the child. **11**

! Rotate the enhanced child restraint to the rear facing position. The enhanced child

restraint indicator will show green. **12**

! To release the enhanced child restraint, first take the child out of the child restraint. Pull the child restraint release button **13** -1 & **16** -1, then lift the child restraint up **13** -2 & **16** -2.

Removing the seat

! To remove from the vehicle press the ISOFIX adjuster button and pull the base back from the seat. Then press and release the connectors from the vehicle's ISOFIX. **17**

! To prevent damage during transit, press the ISOFIX adjuster button **18** -1 and fold the connector completely. **18** -2

! For transporting, press ISOFIX Adjustment button and move the ISOFIX connectors back into the storage position. **19**

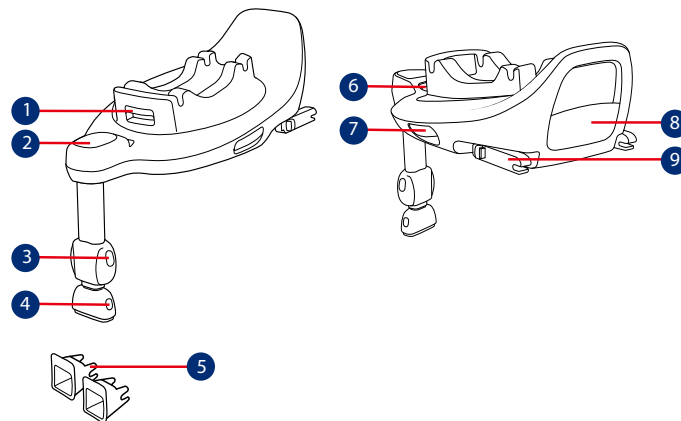

- 1** Bouton de rotation du porte-bébé
- 2** Indicateur de sécurité d'utilisation
- 3** Bouton de réglage du piètement de charge
- 4** Bouton de réglage du piètement de charge
- 5** Guides des attaches ISOFIX
- 6** Bouton de réglage ISOFIX
- 7** Bouton de déverrouillage du dispositif de retenue pour enfants
- 8** Rangement du manuel d'instructions
- 9** Connecteur ISOFIX

FR IMPORTANT

LISEZ ATTENTIVEMENT CES INSTRUCTIONS AVANT LA PREMIÈRE UTILISATION ET CONSERVEZ-LES. LA SÉCURITÉ DE VOTRE ENFANT POURRAIT ÊTRE COMPROMISE SI VOUS NE SUIVEZ PAS CES INSTRUCTIONS.

⚠ AVERTISSEMENT :
IMPORTANT, CONSERVER POUR CONSULTANT ULTÉRIEURE :
LIRE ATTENTIVEMENT.

Lisez attentivement les avertissements fournis dans le manuel de sécurité séparé pour assurer une utilisation sûre du produit.

Pour des informations complètes et une meilleure protection lors de l'utilisation des dispositifs de retenue pour enfants améliorés, veuillez suivre attentivement les instructions du manuel :

Veuillez vous référer au manuel d'utilisation du Snuglite i-Size R129 pour l'utilisation du Snuglite i-Size R129.

Veuillez vous référer au manuel d'utilisation du SnugGo i-Size R129 pour l'utilisation du SnugGo i-Size R129.

*Les produits peuvent être vendus séparément.

Informations sur le produit

1. Il s'agit d'un système de retenue pour enfants amélioré i-Size. Il est approuvé conformément à la réglementation UN n°129/03 pour une utilisation dans des positions de sièges de véhicules compatibles i-Size comme indiqué par le constructeur dans le manuel de l'utilisateur du véhicule.

2. En cas de doute, consultez le fabricant du système de retenue pour enfants amélioré ou le distributeur.

Matériaux Plastiques, métal

N° de brevet Brevets en attente

Problèmes liés à l'installation

Voir les images **1** - **2**

Installation de la base

Voir les images **3** - **19**

- ! Insérez les guides ISOFIX pour faciliter l'installation. **3**
- ! Étendez le piètement de charge jusqu'au sol. **4**
- ! Appuyez sur le bouton de réglage ISOFIX pour étendre l'ISOFIX. **5** -1 & **5** -2

! Vérifiez que les deux connecteurs ISOFIX sont bien attachés aux points d'ancrage ISOFIX. Les indicateurs de deux connecteurs ISOFIX doivent être complètement verts. **6**

! Appuyez à nouveau sur les boutons de réglage ISOFIX tout en poussant le dossier du siège jusqu'à ce qu'il entre en contact avec le dossier du siège du véhicule.

! Après avoir attaché l'ISOFIX, tirez le piètement de charge vers le bas jusqu'au plancher. Si l'indicateur du piètement de charge est vert, le piètement de charge est installé correctement. **7**

! Appuyez sur le bouton de déverrouillage du piètement de charge, puis ajustez la longueur du piètement de charge. **7**

! Assurez-vous toujours que le support de pieds est en contact direct avec le sol et qu'il est en position verrouillée même lorsque l'enfant n'est pas dans le siège.

La base complètement assemblée est indiquée dans **8**.

! Les connecteurs ISOFIX doivent être attachés et verrouillés sur les barres d'ancrage ISOFIX. **8** -1

! Le piètement de charge doit être installé correctement avec l'indicateur vert. **8** -2

! Poussez le dispositif de retenue pour enfants amélioré vers le bas sur la base. **9** **14** Si le dispositif de retenue pour enfants amélioré est bien fixé, l'indicateur du dispositif de retenue pour enfants amélioré sera de couleur verte. **10** **15**

! Le dispositif de retenue pour enfants amélioré peut être installé et libéré UNIQUEMENT en mode face à l'arrière.

! Appuyez sur le bouton de rotation afin de le tourner pour une installation/un retrait latéral plus facile de l'enfant. **11**

! Faites tourner le dispositif de retenue pour enfants amélioré pour qu'il soit en position face à l'arrière. L'indicateur du dispositif de retenue pour enfants amélioré sera vert. **12**

! Pour libérer le dispositif de retenue pour enfants amélioré, sortez d'abord l'enfant du dispositif de retenue pour enfants. Tirez le bouton de déverrouillage du dispositif de retenue pour enfants **13** -1 & **16** -1, puis soulevez le dispositif de retenue pour enfants vers le haut **13** -2 & **16** -2.

Retrait du siège

- ! Pour le retirer du véhicule, appuyez sur le bouton de réglage ISOFIX et tirez la base du siège. Puis appuyez et relâchez les connecteurs du système ISOFIX du véhicule. **17**
- ! Pour éviter tout dommage pendant le transport, appuyez sur le bouton de réglage ISOFIX **18** -1 et pliez complètement le connecteur. **18** -2
- ! Pour le transport, appuyez sur le bouton de réglage ISOFIX et remettez les connecteurs ISOFIX en position de rangement. **19**

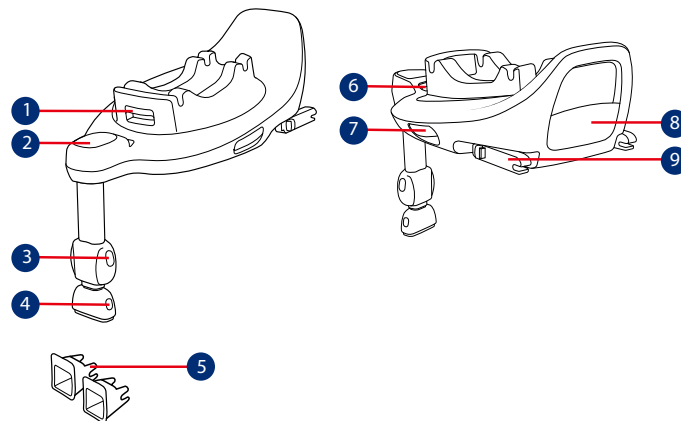

- 1** Babyschale-Drehknopf
- 2** Anzeige zur sicheren Nutzung
- 3** Standbein-Einstellknopf
- 4** Standbein-Einstellknopf
- 5** ISOFIX-Befestigungsführungen
- 6** ISOFIX-Einstellknopf
- 7** Freigabeknopf des Kinderrückhaltesystems
- 8** Fach für Gebrauchsanweisung
- 9** ISOFIX-Verbinder

DE WICHTIG

LESEN SIE DIE ANWEISUNGEN VOR DER BENUTZUNG AUFMERKSAM DURCH, BEWAHREN SIE SIE ZUM KÜNFTIGEN NACHSCHLAGEN AUF. DIE SICHERHEIT IHRES KINDES STEHT AUF DEM SPIEL, FALLS SIE DIESE ANWEISUNGEN IGNORIEREN.

⚠️ WARNUNG:

WICHTIG, ZUR KÜNFTIGEN BEZUGNAHME AUFBEWAHREN: SORGFÄLTIG LESEN.

Lesen Sie zur sicheren Benutzung des Produktes SORGFÄLTIG die Warnhinweise in der separaten Sicherheitsanleitung.

Für vollständige Informationen und optimalen Schutz bei Verwendung fortschrittlicher Kinderrückhaltesysteme müssen Sie die Bedienungsanleitungen aufmerksam befolgen.

Bitte beachten Sie die Bedienungsanleitung zu Snuglite i-Size R129 für die Verwendung von Snuglite i-Size R129.

Bitte beachten Sie die Bedienungsanleitung zu SnugGo i-Size R129 für die Verwendung von SnugGo i-Size R129.

*Produkte werden möglicherweise separat verkauft.

Produktinformationen

1. Dies ist ein verstärktes „i-Size“-Kinderrückhaltesystem. Zugelassen gemäß UN-Richtlinie Nr. 129/03 für den Einsatz in i-Size-kompatiblen Fahrzeugsitzpositionen entsprechend den Angaben des Fahrzeugherstellers in der Gebrauchsanleitung des Fahrzeugs.

2. Bitte wenden Sie sich im Zweifelsfall an den Hersteller oder Händler des verstärkten Kinderrückhaltesystems.

Materialien Kunststoff, Metall

Patentnr. Patente angemeldet

Hinweise zur Installation

Siehe Abbildungen 1 - 2

Basis installieren

Siehe Abbildungen 3 - 19

- ! Stecken Sie als Hilfestellung bei der Installation die ISOFIX-Führungen hinein. **3**
- ! Ziehen Sie das Standbein bis zum Boden aus. **4**
- ! Drücken Sie zum Verlängern des ISOFIX den ISOFIX-Einstellknopf. **5** -1 und **5** -2

! Achten Sie darauf, dass beide ISOFIX-Befestigungen gut an ihren ISOFIX-Verankerungspunkten befestigt sind. Die Anzeigen an beiden ISOFIX-Befestigungen sollten vollständig grün sein. **6**

! Drücken Sie die ISOFIX-Einstellknöpfe erneut, während Sie den Sitz nach hinten drücken, bis er die Rückenlehne des Fahrzeugsitzes berührt.

! Ziehen Sie das Standbein nach ISOFIX-Anbringung nach unten zum Boden. Wenn die Standbeinanzeige wird grün, ist das Standbein richtig installiert. **7**

! Drücken Sie den Standbein-Freigabeknopf zusammen. Verkürzen Sie dann das Standbein, indem Sie die Länge anpassen. **7**

! Achten Sie immer darauf, dass das Standbein direkten Kontakt mit dem Boden hat und verriegelt ist, selbst wenn kein Kind im Produkt sitzt.

Die vollständig montierte Basis wird gezeigt in **8**.

! Die ISOFIX-Befestigungen müssen Balken den ISOFIX-Verankerungsstangen verbunden und dort eingerastet sein. **8** -1

! Das Standbein muss richtig installiert sein, was durch eine grüne Anzeige überprüft werden kann. **8** -2

! Drücken Sie das fortschrittliche Kinderrückhaltesystem nach unten auf die Basis. **9** **14**
Wenn das fortschrittlichen Kinderrückhaltesystem gesichert ist, wird die Anzeige am fortschrittlichen Kinderrückhaltesystem grün. **10** **15**

! Das fortschrittliche Kinderrückhaltesystem kann NUR installiert und gelöst werden, wenn es entgegen der Fahrtrichtung ausgerichtet ist.

! Zum Drehen den Drehknopf drücken, damit Sie das Kind leichter seitlich hineinsetzen/ herausnehmen können. **11**

! Drehen Sie das fortschrittliche Kinderrückhaltesystem so, dass es entgegen hinteren Fahrtrichtung ausgerichtet ist. Die Anzeige am fortschrittlichen Kinderrückhaltesystem wird grün. **12**

! Lösen Sie das fortschrittliche Kinderrückhaltesystem, indem Sie zunächst das Kind aus dem Kinderrückhaltesystem nehmen. Ziehen Sie den Freigabeknopf des Kinderrückhaltesystems

13 -1 und 16 -1 und heben Sie das Kinderrückhaltesystem dann nach oben an 13 -2 und 16 -2.

Sitz entfernen

- ! Zum Ausbau aus dem Fahrzeug müssen Sie auf den ISOFIX-Einstellknopf drücken und die Basis vom Sitz ziehen. Drücken Sie dann die ISOFIX-Verbindungen des Fahrzeugs und lassen Sie sie los. 17
- ! Verhindern Sie Schäden während des Übergangs, indem Sie den ISOFIX-Einstellknopf drücken 18 -1 und klappen Sie die Befestigung vollständig ein. 18 -2
- ! Drücken Sie zum Transportieren den ISOFIX-Einstellknopf und bewegen Sie die ISOFIX-Befestigungen zurück in die Stauposition. 19

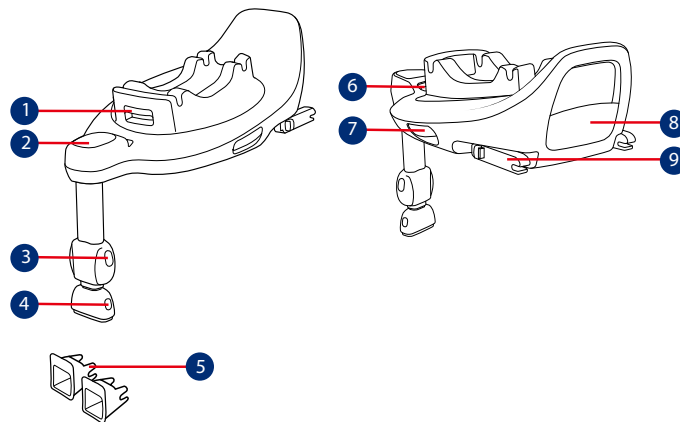

- 1 Draaiknop babydraagmodule
- 2 Indicator voor veilig gebruik
- 3 Instelknop steunvoet
- 4 Instelknop steunvoet
- 5 ISOFIX-bevestigingsgeleiders
- 6 ISOFIX-instelknop
- 7 Ontgrendelknop kinderzitje
- 8 Opbergvak instructiehandleiding
- 9 ISOFIX-aansluiting

NL BELANGRIJK

LEES DEZE INSTRUCTIES VÓÓR HET GEBRUIK EN BEWAAR ZE OM ZE LATER TE KUNNEN RAADPLEGEN. HET NIET VOLGEN VAN DEZE INSTRUCTIES KAN GEVOLGEN HEBBEN VOOR DE VEILIGHEID VAN UW KIND.

WAARSCHUWING:
BELANGRIJK, BEWAAREN VOOR LATER GEBRUIK: AANDACHTIG LEZEN.

Lees AANDACHTIG de waarschuwingen gegeven in de afzonderlijke veiligheidshandleiding om te zorgen voor veilig gebruik van het product.

Voor de volledige informatie en beste bescherming bij het gebruik van de verbeterd kinderzitjes, moet u de instructiehandleidingen ervan zorgvuldig volgen:

Raadpleeg de Snuglite i-Size R129-instructiehandleiding voor het gebruik van Snuglite i-Size R129.

Raadpleeg de SnugGo i-Size R129-instructiehandleiding voor het gebruik van SnugGo i-Size R129.

*Producten kunnen apart worden verkocht.

Productinformatie

1. Dit is een i-Size verbeterd kinderzitstelsel. Het is

goedgekeurd volgens VN-verordening nr. 129/03 voor gebruik in voor "i-Size geschikte" standen van autostoelen zoals is aangegeven door de fabrikant van de auto in de handleiding.

2. Neem in geval van twijfel contact op met de fabrikant van het verbeterde kinderzitstelsel of de verkoper.

Materiaal Kunststoffen, metaal

Patent nr. Patent aangevraagd

Opletten bij installatie

Zie afbeeldingen 1 - 2

Installatie van voet

Zie afbeeldingen 3 - 19

- ! Plaats ISOFIX-geluiders om te helpen bij de installatie. 3
- ! Steek de steunvoet uit naar de vloer. 4
- ! Druk op de ISOFIX-instelknop om de ISOFIX te verlengen. 5 -1 & 5 -2
- ! Controleer of beide ISOFIX-aansluitingen stevig vast zitten aan hun ISOFIX-ankerpunten. De kleur van de indicatoren op beide ISOFIX-connectoren moet volledig groen zijn. 6
- ! Druk nogmaals op de ISOFIX-

instelknoppen terwijl u het zitje naar achteren drukt totdat het in contact komt met de rugleuning van de autostoel.

- ! Na het bevestigen van de ISOFIX, trekt u de steunvoet omlaag naar de vloer. Als de indicator voor de steunvoet groen wordt, is deze goed geplaatst. 7
- ! Knijp de ontgrendelknop van de steunvoet in en pas dan de lengte van de steunvoet aan. 7
- ! Zorg er altijd voor dat de steunvoet in direct contact staat met de vloer en in de vergrendelde stand staat, zelfs wanneer het kind er niet in zit.

De volledig gemonteerde voet is afgebeeld als 8.

- ! De ISOFIX-aansluitingen moeten worden aangesloten en vergrendeld in de ISOFIX-ankerbalken. 8 -1
- ! De steunvoet moet goed zijn geplaatst en de indicator moet groen zijn. 8 -2
- ! Druk het verbeterde kinderzitje omlaag op de voet. 9 14
- ! Als het verbeterde kinderzitje goed vastzit, is de vergrendelingsindicator voor het verbeterde kinderzitje groen. 10 15
- ! Het verbeterde kinderzitje kan

ALLEEN worden geïnstalleerd en vrijgegeven in de achteruit kijkende modus.

- ! Druk op de draaiknop voor draaien voor eenvoudiger plaatsen/verwijderen van het kind aan de zijkant. 11
- ! Draai het verbeterde kinderzitje naar de achteruit kijkende stand. De indicator van het verbeterde kinderzitje wordt groen. 12
- ! Voor het ontgrendelen van het verbeterde kinderzitje, moet u eerst het kind uit het kinderzitje halen. Trek aan de ontgrendelknop van het kinderzitje 13 -1 & 16 -1, en til het kinderzitje vervolgens omhoog 13 -2 & 16 -2.

De stoel verwijderen

- ! Om de voet te verwijderen van het voertuig, drukt u op de ISOFIX-instelknop en trekt u de voet terug van de stoel. Druk vervolgens op de aansluitingen van de ISOFIX van het voertuig. 17
- ! Voor het voorkomen van schade tijdens transport, drukt u op de ISOFIX-instelknop 18 -1 en vouwt u de aansluiting volledig. 18 -2
- ! Voor transport drukt u op de ISOFIX-instelknop en beweegt u de ISOFIX-aansluitingen terug in de opslagpositie. 19

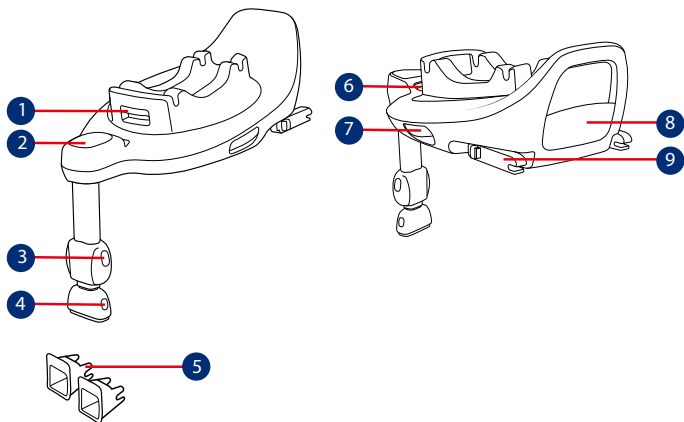

- ① Pulsante di rotazione del seggiolino auto
- ② Indicatore di uso sicuro
- ③ Pulsante di regolazione supporto
- ④ Pulsante di regolazione supporto
- ⑤ Guide agganci ISOFIX
- ⑥ Pulsante di regolazione ISOFIX
- ⑦ Pulsante di rilascio del dispositivo di ritenuta per bambini
- ⑧ Scomparto del manuale di istruzioni
- ⑨ Attacco ISOFIX

IT IMPORTANTE

LEGGERE ATTENTAMENTE QUESTE ISTRUZIONI E CONSERVARLE PER USO FUTURO. LA MANCATA OSSERVAZIONE DI QUESTE ISTRUZIONI PUÒ METTERE A REPENTAGLIO LA SICUREZZA DEI BAMBINI.

AVVERTENZA:
IMPORTANTE, CONSERVARE PER RIFERIMENTO FUTURO: LEGGERE ATTENTAMENTE.

Leggere ATTENTAMENTE le avvertenze fornite nel Manuale di sicurezza separato per garantire un utilizzo sicuro del prodotto.

Per le informazioni complete e la migliore protezione dell'utilizzo dei dispositivi avanzati di ritenuta per bambini, è necessario osservare attentamente i relativi manuali di istruzioni:

Fare riferimento al manuale di istruzioni di Snuglite i-Size R129 per l'uso di Snuglite i-Size R129.

Fare riferimento al manuale di istruzioni di SnugGo i-Size R129 per l'uso di SnugGo i-Size R129.

*I prodotti potrebbero essere venduti separatamente.

Informazioni sul prodotto

1. È un dispositivo avanzato di

ritenuta per bambini i-Size. È omologato alla Normativa UN N. 129/03, f, per l'uso a bordo dei veicoli compatibili i-Size nelle posizioni di seduta indicate dal produttore nel manuale dell'utente del veicolo.

2. In caso di dubbi, consultare il produttore o il rivenditore del dispositivo avanzato di ritenuta per bambini.

Materiali Plastica, metallo

N. brevetto In attesa di brevetto

Dubbi sull'installazione

Vedere le figure ① - ②

Installazione della base

Vedere le figure ③ - ⑱

- ! Inserire le guide degli agganci ISOFIX per agevolare l'installazione. ③
- ! Estendere la gamba di supporto fino al pianale. ④
- ! Premere il pulsante di regolazione ISOFIX per estendere gli agganci ISOFIX. ⑤ -1 & ⑤ -2
- ! Assicurarsi che entrambi gli agganci ISOFIX siano

saldamente fissati ai relativi punti di ancoraggio ISOFIX. Il colore degli indicatori su entrambi gli agganci ISOFIX deve essere completamente verde. **6**

- ! Premere il pulsante di regolazione ISOFIX mentre si spinge il seggiolino indietro finché non viene a contatto con lo schienale del sedile del veicolo.
- ! Dopo aver fissato gli agganci ISOFIX, tirare il supporto verso il basso per aprirlo sul pianale. Se l'indicatore del supporto è verde significa che è installato correttamente. **7**
- ! Premere il pulsante di rilascio del supporto, quindi regolare la lunghezza del supporto. **7**
- ! Assicurarsi sempre che la gamba di supporto sia a diretto contatto con il pianale e sia in posizione bloccata anche quando il bambino non è al suo interno.

La base completamente montata viene mostrata in **8**.

- ! Gli agganci ISOFIX devono essere fissati e bloccati sulle barre di attacco ISOFIX. **8** -1
- ! La gamba di supporto deve essere installata correttamente con l'indicatore verde. **8** -2
- ! Spingere verso il basso il dispositivo avanzato di ritenuta

per bambini nella base. **9** **14**
Se il dispositivo avanzato di ritenuta per bambini è fissato, l'indicatore del dispositivo avanzato di ritenuta per bambini è verde. **10** **15**

- ! Il dispositivo avanzato di ritenuta per bambini può essere installato e rilasciato SOLO fronte genitore.
- ! Premere il pulsante di rotazione per ruotare al fine di sistemare/ togliere lateralmente il bambino in modo più semplice. **11**
- ! Ruotare il dispositivo avanzato di ritenuta per bambini in posizione contraria al senso di marcia. L'indicatore del dispositivo avanzato di ritenuta per bambini viene visualizzato in verde. **12**
- ! Per rilasciare il dispositivo avanzato di ritenuta per bambini, togliere prima il bambino dal dispositivo di ritenuta per bambini. Premere il pulsante di rilascio del dispositivo di ritenuta per bambini **13** -1 & **16** -1, quindi sollevarlo **13** -2 & **16** -2.

Rimozione della seduta

- ! Per rimuoverla dal veicolo, premere il pulsante di regolazione ISOFIX e tirare di nuovo la base dal sedile. Quindi, premere e rilasciare i connettori

dagli agganci ISOFIX del veicolo. **17**

- ! Per evitare danni durante il trasporto, premere il pulsante di regolazione ISOFIX **18** -1 e chiudere completamente l'attacco. **18** -2
- ! Per il trasporto, premere il pulsante di regolazione ISOFIX e spostare di nuovo gli agganci ISOFIX nella posizione di conservazione. **19**

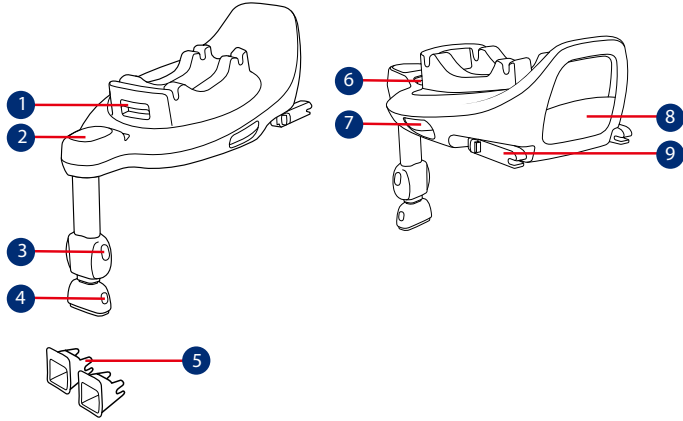

- 1 Botón de giro del portabebés
- 2 Indicador de uso seguro
- 3 Botón de ajuste de la pata de carga
- 4 Botón de ajuste de la pata de carga
- 5 Guías de acoplamiento ISOFIX
- 6 Botón de ajuste ISOFIX
- 7 Botón de desbloqueo del dispositivo de sujeción para niños
- 8 Bolsillo de almacenamiento del manual de instrucciones
- 9 Conector ISOFIX

ES IMPORTANTE

LEA DETENIDAMENTE ESTAS INSTRUCCIONES ANTES DE UTILIZAR EL PRODUCTO Y GUÁRDENLAS PARA FUTURAS CONSULTAS. LA SEGURIDAD DE SU HIJO PUEDE VERSE AFECTADA SI NO SIGUE ESTAS INSTRUCCIONES.

ADVERTENCIA:
IMPORTANTE, GUARDE ESTE MANUAL PARA FUTURAS CONSULTAS: LEA DETENIDAMENTE ESTAS INSTRUCCIONES.

Lea ATENTAMENTE las advertencias que se proporcionan en el Manual de seguridad que se proporciona por separado para garantizar un uso seguro del producto.

Para obtener la información completa y la máxima protección del uso de los dispositivos de sujeción para niños mejorados, debe seguir atentamente sus manuales de instrucciones:

Consulte el manual de instrucciones de Snuglite i-Size R129 para obtener información sobre su uso.

Consulte el manual de instrucciones de SnugGo i-Size R129 para obtener información sobre su uso.

*Los productos pueden venderse por separado.

Información del producto

1. Este es un sistema de sujeción para niños mejorado i-Size. Está aprobado conforme a la Norma n.º 129/03 de la ONU, para el uso en vehículos compatibles con posiciones de sentado i-Size, tal y como indican los fabricantes de vehículos en los manuales de usuario del vehículo.
2. En caso de duda, consulte al fabricante o al distribuidor del dispositivo de sujeción para niños mejorado.

Materiales Plástico, metal
N.º de patente Pendiente de patentes

Consideraciones acerca de la instalación

Consulte las imágenes 1 - 2

Instalación de la base

Consulte las imágenes 3 - 19

- ! Inserte guías ISOFIX para facilitar la instalación. 3
- ! Extender la pata de carga hasta el suelo. 4

- ! Pulse el botón ajustador ISOFIX para extender los conectores ISOFIX. **5** -1 y **5** -2
 - ! Asegúrese de que ambos conectores ISOFIX queden firmemente sujetos a sus puntos de anclaje ISOFIX. Los colores de los indicadores de ambos conectores ISOFIX deberán aparecer completamente en verde. **6**
 - ! Presione nuevamente los botones de ajuste ISOFIX mientras empuja el respaldo de la silla hasta que entre en contacto con el respaldo del asiento del vehículo.
 - ! Después de acoplar el sistema ISOFIX, tire de la pata de carga hacia abajo hasta el suelo. Cuando el indicador de la pata de carga se muestre en verde, significará que dicha pata se ha instalado correctamente. **7**
 - ! Apriete el botón de desbloqueo de la pata de carga y, a continuación, ajuste la longitud de dicha pata. **7**
 - ! Asegúrese siempre de que la pata de apoyo tenga contacto directo con el suelo y se encuentre en la posición bloqueada incluso cuando el niño no esté en ella.
- La base completamente montada

- aparece en la figura **8**.
- ! Los conectores ISOFIX se deben fijar y bloquear en las barras de anclaje ISOFIX. **8** -1
 - ! La pata de carga debe estar correctamente instalada con el indicador en verde. **8** -2
 - ! Empuje el dispositivo de sujeción para niños mejorado hacia abajo hasta introducirlo en la base. **9** **14** Si el dispositivo de sujeción para niños mejorado está asegurado, el indicador se mostrará en verde. **10** **15**
 - ! El dispositivo de sujeción para niños mejorado SOLO se puede instalar y soltar cuando está en el modo orientado hacia atrás.
 - ! Pulse el botón de giro para girar y facilitar la carga y descarga lateral del niño. **11**
 - ! Gire el sistema de sujeción para niños mejorado a la posición de orientación hacia atrás. El indicador del sistema de sujeción para niños mejorado se iluminará en verde. **12**
 - ! Para liberar el sistema de sujeción para niños mejorado, primero saque al niño de dicho sistema. Tire del botón de liberación del sistema de sujeción para niños **13** -1 y **16** -1, y a continuación, levante dicho sistema **13** -2 y **16** -2.

Retirar la sillita

- ! Para retirar el producto del vehículo, presione el botón de ajuste ISOFIX y tire de la base hacia atrás desde la silla. A continuación, presione y suelte los conectores del sistema ISOFIX del vehículo. **17**
- ! Para evitar daños durante el tránsito, presione el botón de ajuste ISOFIX **18** -1 y doble el conector completamente. **18** -2
- ! Para el transporte, pulse el botón de ajuste de ISOFIX y mueva los conectores ISOFIX hacia atrás en la posición de almacenamiento. **19**

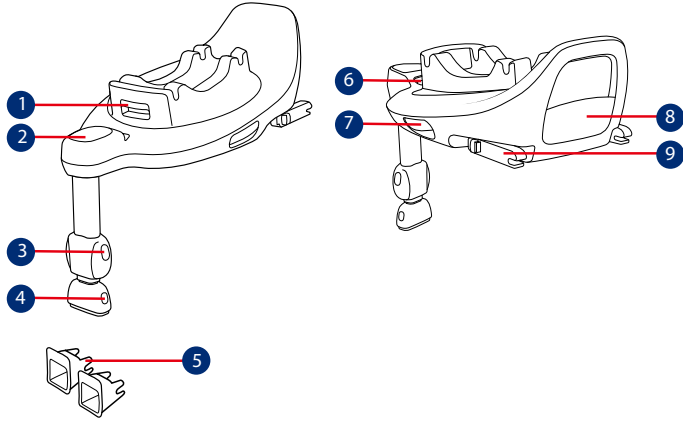

- 1 Botão de rotação do transportador
- 2 Indicador de utilização segura
- 3 Botão de ajuste da perna de carga
- 4 Botão de ajuste da perna de carga
- 5 Guias de encaixe ISOFIX
- 6 Botão de ajuste ISOFIX
- 7 Botão de desbloqueio do dispositivo de retenção para crianças
- 8 Armazenamento do manual de instruções
- 9 Conector ISOFIX

PT IMPORTANTE

LEIA ATENTAMENTE ESTAS INSTRUÇÕES ANTES DE UTILIZAR O PRODUTO E GUARDE-AS PARA REFERÊNCIA FUTURA. A SEGURANÇA DA CRIANÇA PODE SER AFETADA SE NÃO SEGUIR ESTAS INSTRUÇÕES.

AVISO:
IMPORTANTE, GUARDAR PARA REFERÊNCIA FUTURA: LER ATENTAMENTE.

Leia ATENTAMENTE os avisos indicados no Manual de segurança separado para garantir uma utilização segura do produto.

Para obter uma informação completa e melhorar a proteção durante a utilização dos dispositivos de retenção para crianças, é necessário seguir cuidadosamente as orientações dos manuais de instruções:

Consulte o manual de instruções do Snuglite i-Size R129 para utilizar o Snuglite i-Size R129.

Consulte o manual de instruções do SnugGo i-Size R129 para utilizar o SnugGo i-Size R129.

*Os produtos poderão ser vendidos separadamente.

Informações sobre o produto

1. Este é um sistema avançado i-Size de retenção para crianças. Está aprovado ao abrigo da Regulamentação UN N.º 129/03 para utilização em veículos com lugares sentados compatíveis com i-Size, como indicado no manual do utilizador do fabricante do veículo.
2. Em caso de dúvida, consulte o fabricante ou o revendedor do sistema avançado de retenção para crianças.

Materiais Plástico, metal

N.º de patente Patente pendente

Cuidados na instalação

Ver imagens 1 - 2

Instalação da base

Ver imagens 3 - 19

- ! Insira os guias ISOFIX para ajudar na instalação. 3
- ! Estique a perna de carga até ao piso do veículo. 4
- ! Pressione o botão de ajuste ISOFIX para abrir o conector ISOFIX. 5 -1 e 5 -2

- ! Certifique-se de que ambos os conectores ISOFIX estão corretamente encaixados nos pontos de fixação ISOFIX. A cor dos indicadores de ambos os conectores ISOFIX deverá ser completamente verde. **6**
- ! Pressione novamente os botões de ajuste ISOFIX enquanto empurra as costas da cadeira até entrar em contacto com o encosto do banco do veículo.
- ! Depois de encaixar o conector ISOFIX, estique a perna de carga até ao piso do veículo. Quando o indicador da perna de carga apresentar a cor verde, significa que a perna de carga está corretamente instalada. **7**
- ! Aperte o botão de desbloqueio da perna de carga e, em seguida, ajuste o comprimento da perna de carga. **7**
- ! Certifique-se sempre de que a perna de apoio está em contacto direto com o piso e está na posição bloqueada mesmo que a criança não esteja a utilizar o dispositivo.

A base totalmente montada está ilustrada em **8**.

- ! Os conectores ISOFIX devem estar encaixados e bloqueados nas barras de fixação ISOFIX. **8** -1

- ! A perna de apoio deve estar corretamente instalada com o indicador em cor verde. **8** -2
- ! Empurre o dispositivo avançado de retenção para crianças contra a base. **9** **14** Se o dispositivo avançado de retenção estiver corretamente encaixado, o indicador do dispositivo avançado de retenção apresentará a cor verde. **10** **15**
- ! O dispositivo avançado de retenção para crianças pode ser instalado e removido APENAS no modo virado para a retaguarda.
- ! Pressione o botão de rotação para rodar e colocar/retirar a criança lateralmente de forma fácil. **11**
- ! Rode o dispositivo de retenção para crianças e vire-o para a retaguarda. O indicador do dispositivo avançado de retenção para crianças apresentará a cor verde. **12**
- ! Para desencaixar o dispositivo avançado de retenção para crianças, retire primeiro a criança do dispositivo avançado de retenção para crianças. Pressione o botão de desbloqueio do dispositivo de retenção para crianças **13** -1 e **16** -1 e, em seguida, levante o dispositivo **13** -2 e **16** -2.

Remover a cadeira

- ! Para remover do veículo pressione o botão de ajuste ISOFIX e afaste a base do assento. Em seguida, pressione e liberte os conectores do sistema ISOFIX do veículo. **17**
- ! Para evitar danos durante o transporte, pressione o botão de ajuste ISOFIX **18** -1 e dobre totalmente o conector. **18** -2
- ! Para o transporte, pressione o botão de ajuste ISOFIX e volte a colocar os conectores ISOFIX na posição de armazenamento. **19**

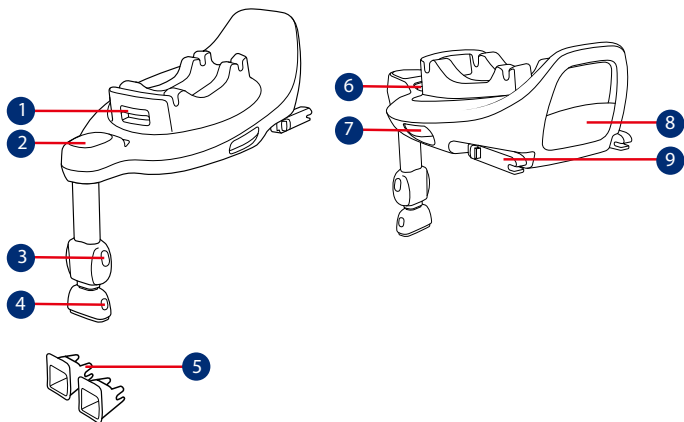

- 1 Przcisk obrotu nosidełka dla niemowlęcia
- 2 Wskaźnik bezpiecznego używania
- 3 Przcisk regulacji wspornika obciążenia
- 4 Przcisk regulacji wspornika obciążenia
- 5 Prowadnice złączy mocowania ISOFIX
- 6 Przcisk regulacji mocowania ISOFIX
- 7 Przcisk zwalniania fotelika samochodowego
- 8 Uchwyt do przechowywania instrukcji obsługi
- 9 Złącze ISOFIX

PL WAŻNE

PRZED UŻYCIEM FOTELIKA PROSIMY ZAPOZNAĆ SIĘ Z ZAWIERAJĄCĄ WAŻNE INFORMACJE INSTRUKCJĄ I ZACHOWAĆ JĄ NA PRZYSZŁY UŻYTEK. CZYTAJ UWAGA. NIEPRZESTRZEGANIE TYCH INSTRUKCJI MOŻE SPOWODOWAĆ NARAŻENIE BEZPIECZEŃSTWA TWOJEGO DZIECKA.

⚠ OSTRZEŻENIE:
WAŻNE, NALEŻY ZACHOWAĆ DO WYKORZYSTANIA W PRZYSZŁOŚCI. NALEŻY PRZECZYTAĆ UWAGA.

Należy UWAGA przeczytać ostrzeżenia podane w osobnej Instrukcji bezpieczeństwa, aby zapewnić bezpieczne używanie produktu.

W celu uzyskania pełnej informacji i najlepszego zabezpieczenia używania podwyższonych fotelików samochodowych, należy się uważnie zastosować do ich instrukcji obsługi:

Sprawdź instrukcję obsługi Snuglite i-Size R129 w celu używania Snuglite i-Size R129.

Sprawdź instrukcję obsługi SnugGo i-Size R129 w celu używania SnugGo i-Size R129.

*Produkty mogą być sprzedawane oddzielnie.

Informacje o produkcie

1. To jest podwyższony fotelik samochodowy zgodny z systemem i-Size. Posiada on aprobatę zgodności z przepisami UN nr 129/03, do używania w pozycjach siedzenia pojazdu zgodnych z i-Size, według wskazania przez producentów pojazdów w podręczniku użytkownika pojazdu.
2. W przypadku wątpliwości, należy się skontaktować z producentem podwyższonego fotelika samochodowego dla dzieci lub ze sprzedawcą.

Materiały Tworzywa sztuczne, metal

Nr patentu Patent zgłoszony

Wskazówki dotyczące instalacji

Patrz rysunki 1 - 2

Instalacja podstawy

Patrz rysunki 3 - 19

- ! W celu ułatwienia montażu wstawić prowadnice ISOFIX. 3
- ! Wsuń wspornik obciążenia do podłogi. 4

- ! Nacisnąć przycisk regulatora mocowania ISOFIX, aby wydłużyć mocowanie ISOFIX. **5** -1 i **5** -2
- ! Upewnij się, że oba złącza ISOFIX są właściwie założone w ich punktach kotwienia ISOFIX. Kolory wskaźników na obydwóch złączach ISOFIX powinny być całkowicie zielone. **6**
- ! Ponownie naciśnij przyciski regulacji ISOFIX, popychając oparcie fotelika do tyłu, aż do zetknięcia z oparciem siedzenia pojazdu.
- ! Po przymocowaniu złączy ISOFIX, docisnąć wspornik obciążenia do podłogi. Gdy wskaźnik wspornika obciążenia jest zielony, oznacza to, że znajduje się on w prawidłowej pozycji. **7**
- ! Wciśnij przycisk zwalnający wspornik obciążenia, a następnie wyreguluj długość wspornika obciążenia. **7**
- ! Należy zawsze upewnić się, że noga stabilizująca ma bezpośredni kontakt z podłogą i jest w pozycji zablokowanej, nawet jeśli nie ma w niej dziecka.

Całkowicie zmontowana podstawa jest pokazana jako **8**.

- ! Złącza ISOFIX muszą być podłączone i zablokowane w listwach kotwiących ISOFIX. **8** -1
- ! Wspornik obciążenia musi być zamontowany prawidłowo ze wskaźnikiem w kolorze zielonym. **8** -2
- ! Popchnij podwyższony fotelik samochodowy w dół na bazę. **9** **14** Jeśli podwyższony fotelik samochodowy jest zabezpieczony, wskaźnik podwyższonego fotelika samochodowego pokaże kolor zielony. **10** **15**
- ! Podwyższony fotelik samochodowy można instalować i zwalniać WYŁĄCZNIE w trybie skierowania do tyłu.
- ! Naciśnij przycisk obrotu, aby obrócić fotelik w celu łatwiejszego włożenia/wyjęcia dziecka z boku. **11**
- ! Obróć podwyższony fotelik samochodowy do pozycji skierowania tyłem do kierunku jazdy. Wskaźnik podwyższonego fotelika samochodowego będzie miał kolor zielony. **12**
- ! W celu zwolnienia podwyższonego fotelika samochodowego, najpierw wyjmij dziecko z fotelika. Ściśnij

przycisk zwalniania fotelika samochodowego **13** -1 i **16** -1, a następnie unieś fotelik samochodowy **13** -2 i **16** -2.

Zdejmowanie siedzenia

- ! Aby odłączyć od pojazdu, naciśnij przycisk regulatora ISOFIX i odciągnij podstawę od siedzenia. Następnie naciśnij i zwolnij złącza z systemu mocowania ISOFIX pojazdu. **17**
- ! Aby zapobiec uszkodzeniu w czasie przenoszenia, naciśnij przycisk regulatora ISOFIX **18** -1 i złóż całkowicie złącze. **18** -2
- ! W celu przeniesienia, naciśnij przycisk regulacji ISOFIX i przesun złącza ISOFIX do tyłu do pozycji przechowywania. **19**

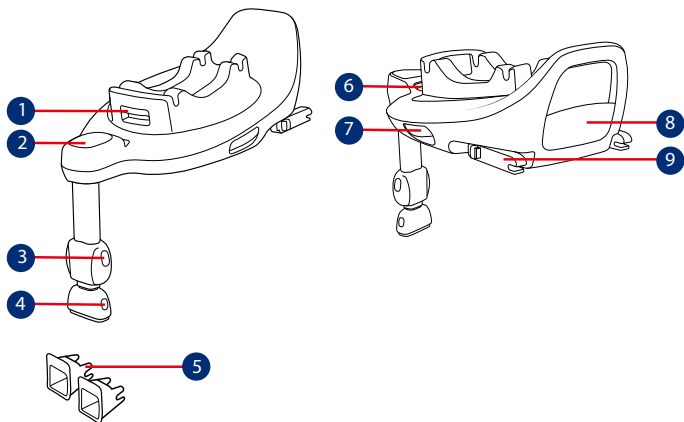

- 1 Otočný knoflík nosítka pro malé děti
- 2 Indikátor bezpečného používání
- 3 Tlačítko nastavení opěrné nohy
- 4 Tlačítko nastavení opěrné nohy
- 5 Vodítka upevnění ISOFIX
- 6 Tlačítko nastavení ISOFIX
- 7 Indikátor odjištěné dětské autosedačky
- 8 Příhrádka na návod
- 9 Konektor ISOFIX

CZ DŮLEŽITÉ

PŘED POUŽITÍM SI POZORNĚ PŘEČTĚTE TYTO POKYNY A USCHOVEJTE JE PRO BUDOUCÍ POUŽITÍ. V PŘÍPADĚ NEDODRŽENÍ TĚCHTO POKYNŮ MŮŽE DOJÍT K OHROŽENÍ BEZPEČNOSTI VAŠEHO DÍTĚTE.

VAROVÁNÍ:
DŮLEŽITÉ, USCHOVEJTE PRO BUDOUCÍ POUŽITÍ: POZORNĚ ČTĚTE.

POZORNĚ si přečtěte varování uvedená v samostatném Bezpečnostním návodu, aby bylo zajištěno bezpečné používání tohoto produktu.

Úplné informace a pokyny pro optimální ochranu při používání vylepšených dětských autosedaček najdete v příslušných návodech na použití:

V případě produktu Snuglite i-Size R129 postupujte podle návodu k použití Snuglite i-Size R129.

V případě produktu SnugGo i-Size R129 postupujte podle návodu k použití SnugGo i-Size R129.

*Produkty mohou být prodávány samostatně.

Informace o produktu

1. Toto je vylepšená dětská

autosedačka i-Size. Byla schválena v souladu s předpisem UN No.129/03 pro používání na místech k sezení vozu, která jsou kompatibilní se standardem i-Size, jak je uvedeno výrobcem vozu v návodu na použití vozu.

2. Pokud si nebudete jisti, obraťte se na výrobce nebo prodejce této vylepšené dětské autosedačky.

Materiály Plasty, kov

Č. patentu Čeká na udělení patentu

Upozornění k instalaci

Viz obrázky 1 - 2

Instalace základny

Viz obrázky 3 - 19

! Pro usnadnění instalace nasadte vodiče konektorů ISOFIX. 3

! Vysuňte opěrnou nohu k podlaze. 4

! Stisknutím tlačítka nastavení ISOFIX vysuňte ISOFIX. 5 -1 & 5 -2

! Ujistěte se, že jsou oba konektory ISOFIX pevně uchyceny k příslušným kotvicím bodům ISOFIX. Při správném uchycení by měly být indikátory na obou konektorech ISOFIX

zcela zelené. **6**

! Stiskněte znovu nastavovací tlačítka ISOFIX a zároveň zatlačte sedačku dozadu tak, aby se dotýkala opěráku sedadla vozu.

! Po připevnění systému ISOFIX vysuňte opěrnou nohu k podlaze. Když je indikátor opěrné nohy zelený, opěrná noha je nainstalována správně.

7

! Stiskněte uvolňovací tlačítko opěrné nohy a potom upravte její délku. **7**

! Vždy zajistěte, aby se opěrná noha přímo dotýkala podlahy a byla v zajištěné poloze, i když v ní není dítě.

Zcela sestavená základna je zobrazena na obrázku **8**.

! Konektory ISOFIX musí být připevněny a zajištěny do ukotvovacích ok ISOFIX. **8**-1

! Opěrná noha musí být nainstalována správně se zeleným indikátorem. **8**-2

! Zatlačte vylepšenou dětskou autosedačku do základny. **9** **14** Pokud je vylepšená autosedačka bezpečně nainstalována, indikátor zajištěné autosedačky bude zelený.

10 **15**

! Tyto vylepšenou dětskou autosedačku lze instalovat a sejmut POUZE v režimu proti směru jízdy.

! Stisknutí otočného tlačítka zaměňte stranu pro snazší vkládání/vyjímání dítěte. **11**

! Otočte vylepšenou dětskou autosedačku do polohy proti směru jízdy. Indikátor vylepšené dětské autosedačky má nyní zelenou barvu. **12**

! Chcete-li vylepšenou dětskou autosedačku sejmut, nejdříve vyjměte dítě ze sedačky. Zatáhněte za tlačítko uvolnění autosedačky **13**-1 & **16**-1 a potom zvedněte autosedačku nahoru **13**-2 & **16**-2.

Vyjmutí sedačky

! Chcete-li vyjmout základnu z vozidla, stiskněte tlačítko nastavení ISOFIX a stáhněte základnu ze sedadla. Potom stiskněte a vyjměte konektory ze systému ISOFIX vozu. **17**

! Aby se zabránilo poškození během převážení, stiskněte tlačítko nastavení ISOFIX **18**-1 a konektor zcela zasuňte. **18**-2

! Pro převážení stiskněte tlačítko nastavení ISOFIX a zasuňte konektory ISOFIX do úložné polohy. **19**

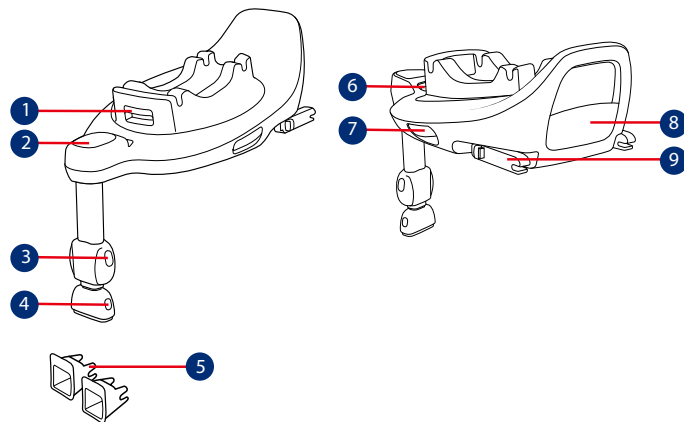

- 1 Tlačidlo otáčania detskej sedačky
- 2 Indikátor bezpečného používania
- 3 Tlačidlo na nastavenie opornej nohy
- 4 Tlačidlo na nastavenie opornej nohy
- 5 Vodiace prvky príchytiek ISOFIX
- 6 Nastavovacie tlačidlo ISOFIX
- 7 Uvolňovacie tlačidlo detskej autosedačky
- 8 Úložný priestor pre Návod na použitie
- 9 Prípojka ISOFIX

SK DÔLEŽITÉ

PRED POUŽITÍM SI POZORNE PREČÍTAJTE TIETO POKYNY A UCHOVAJTE ICH PRE NESKORŠIE POUŽITIE. AK NEBUDETE DODRŽIAVAŤ TIETO POKYNY, MÔŽE TO MAŤ VPLYV NA BEZPEČNOSŤ VÁŠHO DIEŤAŤA.

▲VÝSTRAHA:

DÔLEŽITÉ UPOZORNENIE, ULOŽTE PRE BUDÚCE POUŽITIE: POZORNE SI PREČÍTAJTE.

POZORNE si prečítajte upozornenia uvedené v samostatnej Bezpečnostnej príručke, aby ste zaistili bezpečné používanie výrobku.

Pre úplné informácie a čo najlepšiu ochranu pri používaní zosilnených detských autosedačiek musíte dôsledne dodržiavať ich návody na použitie:

Informácie o používaní výrobku Snuglite i-Size R129 nájdete v návode na použitie Snuglite i-Size R129.

Informácie o používaní výrobku SnugGo i-Size R129 nájdete v návode na použitie SnugGo i-Size R129.

*Výrobky sa môžu predávať samostatne.

Informácie o výrobku

1. Toto je Zosilnený detský zadržiavací systém i-Size. Je schválený podľa

Predpisu OSN č. 129/03 na použitie v sedadle na sedenie pre vozidlá kompatibilné so systémom „i-Size“ podľa toho, ako uvádzajú výrobcovia vozidiel v príručke používateľa vozidla.

2. V prípade pochybností sa obráťte na výrobcu Zosilneného detského zadržiavacieho systému alebo predajcu.

Materiály Plast, kov
Patent č. Patentová prihláška sa prerokúva

Záležitosti týkajúce sa inštalácie

Pozrite si obrázky 1 - 2

Inštalácia základne

Pozrite si obrázky 3 - 19

- ! Zasuňte vodiace prvky ISOFIX, ktoré pomáhajú pri inštalácii. 3
- ! Roztiahnite opornú nohu na podlahu. 4
- ! Stlačením nastavovacieho tlačidla ISOFIX vysuniete systém ISOFIX. 5 -1 a 5 -2
- ! Skontrolujte, či sú obe prípojky ISOFIX pevne pripojené k svojim kotevným bodom ISOFIX. Farba na indikátoroch oboch prípojek ISOFIX musí byť úplne zelená. 6

! Znova stlačte nastavovacie tlačidlá ISOFIX, pričom zatlačte zadnú stranu sedačky tak, aby sa dostala do kontaktu s operadlom sedadla vozidla.

! Po pripojení systému ISOFIX vytiahnite opornú nohu smerom nadol na podlahu. Keď indikátor opornej nohy zobrazí zelenú farbu, je oporná noha nainštalovaná správne. 7

! Stisnite uvoľňovacie tlačidlo opornej nohy a potom nastavte dĺžku opornej nohy. 7

! Vždy sa uistite, že má oporná noha priamy kontakt s podlahou a že je v uzamknutej polohe, aj keď dieťa nie je v sedačke.

Úplne zostavená základňa je zobrazená na obrázku 8.

! Prípojky ISOFIX musia byť pripojené a zaistené na kotevných tyčkách ISOFIX. 8 -1

! Oporná noha musí byť správne nainštalovaná so zelenou farbou indikátora. 8 -2

! Zatlačte zosilnenú detskú autosedačku do základne. 9 14 Keď bude zosilnená detská autosedačka zaistená, indikátor zosilnenej detskej autosedačky zobrazí zelenú farbu. 10 15

! Zosilnenú detskú autosedačku možno inštalovať a uvoľniť, LEN keď je v režime smerovania tvárou dozadu.

! Stlačte tlačidlo otáčania, aby ste sedačku otočili pre jednoduchšie bočné nakladanie/vykládanie dieťaťa. 11

! Otočte zosilnenú detskú autosedačku do polohy tvárou smerom dozadu. Indikátor zosilnenej detskej autosedačky zobrazí zelenú farbu. 12

! Ak budete chcieť zosilnenú detskú autosedačku uvoľniť, najprv z nej vyberte dieťa. Potiahnite uvoľňovacie tlačidlo detskej autosedačky 13 -1 a 16 -1 a potom ju zdvihnite nahor 13 -2 a 16 -2.

Vybratie sedačky

! Na vybratie z vozidla stlačte nastavovacie tlačidlo ISOFIX a vytiahnite zadnú časť základne zo sedadla. Potom stlačte a uvoľnite prípojky zo systému ISOFIX vozidla. 17

! Aby ste predišli poškodeniu počas prepravy, stlačte nastavovacie tlačidlo ISOFIX 18 -1 a prípojku zložte úplne. 18 -2

! Na účely prepravy stlačte nastavovacie tlačidlo ISOFIX a zasuňte prípojky ISOFIX späť do skladovacej polohy. 19

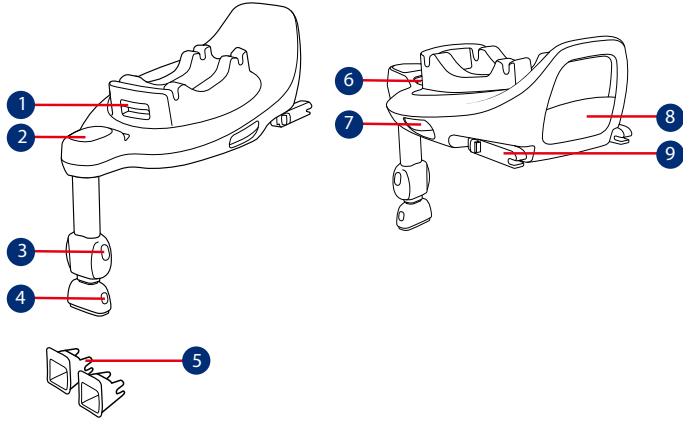

- 1 Gumb za okretanje nosiljke za bebe
- 2 Indikator za sigurnu upotrebu
- 3 Gumb za podešavanje potpornog nogara
- 4 Gumb za podešavanje potpornog nogara
- 5 Vodilice ISOFIX priključaka
- 6 Gumb za podešavanje ISOFIX priključka
- 7 Gumb za oslobađanje dječje autosjedačice
- 8 Utor za priručnik s uputama
- 9 ISOFIX priključak

HR VAŽNO

PRIJE UPORABE PAŽLJIVO PROČITAJTE OVE UPUTE I ZADRŽITE IH ZA BUDUĆU UPORABU. SIGURNOST VAŠEG DJETETA MOŽE BITI UGROŽENA AKO SE NE PRIDRŽAVATE OVIH UPUTA.

⚠ UPOZORENJE: VAŽNO, SAČUVAJTE ZA BUDUĆU UPORABU: PAŽLJIVO PROČITAJTE.

PAŽLJIVO pročitajte upozorenja navedena u zasebnom Priručniku o sigurnosti kako biste proizvod koristili na siguran način.

Za potpune informacije i najbolju zaštitu pri korištenju naprednih dječjih autosjedačica, potrebno je pažljivo slijediti njihove upute za upotrebu:

Prilikom korištenja Snuglite i-Size R129 pogledajte priručnik s uputama za Snuglite i-Size R129.

Prilikom korištenja SnugGo i-Size R129 pogledajte priručnik s uputama za SnugGo i-Size R129.

*Proizvodi se mogu prodavati zasebno.

Podaci o proizvodu

1. Ovo je i-Size napredna dječja autosjedačica. Odobrena je prema Uredbi UN-a br. 129/03 za upotrebu na mjestima za sjedenje u vozilu

koja su kompatibilna s „i-Size“, kako navode proizvođači vozila u odgovarajućem korisničkom priručniku vozila.

2. U slučaju nedoumice provjerite kod proizvođača naprednog sustava pričvršćivanja djeteta ili prodavača.

Materijali Plastika, metal

Patent br. Patenti prijavljeni i čekaju registraciju

O čemu voditi računa prilikom postavljanja

Pogledajte slike 1 - 2

Postavljanje baze

Pogledajte slike 3 - 19

- ! Umetnite ISOFIX vodilice koje će pomoći pri postavljanju. 3
- ! Produžite potporni nogar do poda. 4
- ! Pritisnite gumb za podešavanje ISOFIX priključka kako biste produžili ISOFIX. 5 -1& 5 -2
- ! Provjerite jesu li oba ISOFIX priključka sigurno pričvršćena na odgovarajuće ISOFIX točke sidrenja. Indikatori na oba ISOFIX priključka trebaju biti posve zeleni. 6

! Ponovno pritisnite gumb za podešavanje ISOFIX priključka dok sjedalicu gurate prema natrag dok ne dodirne naslon sjedala vozila.

! Nakon priključivanja ISOFIX-a povucite potporni nogar prema dolje do poda. Kad je indikator potpornog nogara zelene boje, to znači da je nogar pravilno postavljen. **7**

! Stisnite gumb za oslobađanje potpornog nogara, a zatim ga skratite. **7**

! Uvjerite se da je potporni nogar u kontaktu s podom vozila i da je blokiran u tom položaju i kad dijete nije u autosjedalici.

Potpuno sastavljena baza prikazana je na slici **8**.

! ISOFIX priključci moraju biti sklopljeni i blokirani u ISOFIX prečke za pričvršćivanje. **8**-1

! Potporni nogar mora biti pravilno postavljen sa zelenim indikatorom. **8**-2

! Gurnite naprednu dječju autosjedalicu prema dolje na bazu. **9** **14** Ako je napredna dječja autosjedalica sigurno pričvršćena, indikator napredne dječje autosjedalice bit će zelene boje. **10** **15**

! Napredna dječja autosjedalica može se postaviti i osloboditi

samo kad je okrenuta suprotno od smjera vožnje.

! Pritisnite okretni gumb kako biste okrenuli autosjedalicu radi lakšeg stavljanja/vađenja djeteta iz nje. **11**

! Okrenite naprednu dječju autosjedalicu u smjeru suprotnom od vožnje. Indikator napredne dječje autosjedalice bit će zelene boje. **12**

! Za oslobađanje napredne dječje autosjedalice najprije iz nje izvadite dijete. Povucite gumb za oslobađanje **13**-1 i **16**-1, a zatim podignite dječju autosjedalicu prema gore **13**-2 i **16**-2.

Uklanjanje sjedalice

! Za uklanjanje iz vozila pritisnite gumb za podešavanje ISOFIX priključka i povucite bazu sa sjedala. Zatim pritisnite i oslobodite priključke iz ISOFIX nosača u vozilu. **17**

! Za sprječavanje oštećenja tijekom prenošenja autosjedalice pritisnite gumb za podešavanje ISOFIX priključka **18**-1 i sasvim sklopite priključak. **18**-2

! Za prenošenje pritisnite gumb za podešavanje ISOFIX priključka i pomaknite unatrag ISOFIX priključke u položaj za pohranu. **19**

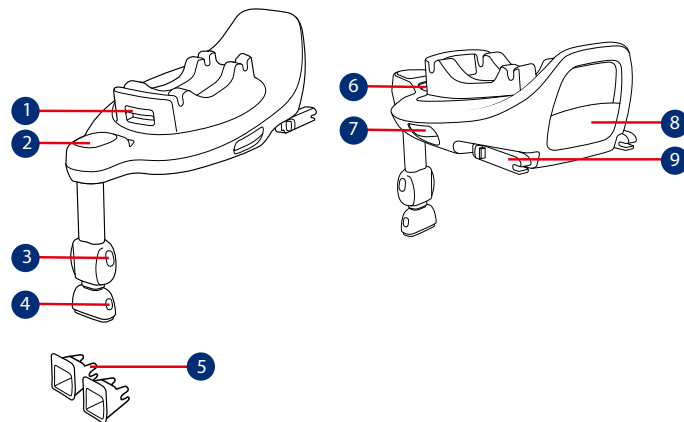

- 1** Dugme za rotiranje nosiljke
- 2** Indikator bezbedne upotrebe
- 3** Dugme za podešavanje potporne noge
- 4** Dugme za podešavanje potporne noge
- 5** ISOFIX vođice za dodatke
- 6** ISOFIX dugme za podešavanje
- 7** Dugme za otpuštanje sedišta za dete
- 8** Skladište za uputstvo za upotrebu
- 9** ISOFIX konektor

SR VAŽNO

PAŽLJIVO PROČITAJTE OVA UPUTSTVA PRE UPOTREBE I SAČUVAJTE IH ZA BUDUĆU UPOTREBU. BEZBEDNOST VAŠEG DETETA MOŽE BITI UGROŽENA AKO NE PRATITE OVA UPUTSTVA.

⚠️ UPOZORENJE:
VAŽNO, ZADRŽITE ZA BUDUĆU UPOTREBU: PAŽLJIVO PROČITAJTE.

PAŽLJIVO pročitajte upozorenja navedena u posebnom Bezbednosnom uputstvu da biste bezbedno koristili ovaj proizvod.

Za potpune informacije i najbolju zaštitu kada se koristi unapređeno sedište za dete, morate pažljivo da pratite njihova uputstva za upotrebu:

Pogledajte uputstvo za upotrebu Snuglite i-Size R129 da biste koristili Snuglite i-Size R129.

Pogledajte uputstvo za upotrebu SnugGo i-Size R129 da biste koristili SnugGo i-Size R129.

*Proizvodi se mogu prodavati odvojeno.

Informacije o proizvodu

1. Ovo je „i-Size“ unapređeni sistem sedišta za dete. Odobren je u skladu s Regulativom UN br.129/03, za upotrebu na i-Size

kompatibilnim mestima za sedenje u vozilu, kao što je to označeno u uputstvu za upotrebu vozila od strane proizvođača vozila.

2. U slučaju sumnji, posavetujte se s proizvođačem ili prodavcem unapređenog sistema sedišta za dete.

Materijali Plastika, metal

Br. patenta Patenti na čekanju

Saveti pri instalaciji

Pogledajte slike **1** - **2**

Instalacija baze

Pogledajte slike **3** - **19**

! Umetnite ISOFIX vodice koje će vam pomoći pri instalaciji. **3**

! Produžite potpurnu nogu do poda. **4**

! Pritisnite ISOFIX dugme za podešavanje da biste izvukli ISOFIX. **5** -1& **5** -2

! Uverite se da su ISOFIX konektori bezbedno pričvršćeni u njihove ISOFIX tačke vezivanja. Boje indikatora na oba ISOFIX konektora moraju biti potpuno zelene. **6**

! Ponovo pritisnite ISOFIX dugmad za podešavanje dok gurate sedište unazad, sve dok ne dođe u kontakt s naslonom sedišta vozila.

! Posle kačenja ISOFIX-a, povucite potpurnu nogu nadole do poda. Kada indikator potporne noge pokazuje zeleno, to znači da je potporna noga pravilno montirana. **7**

! Stisnite dugme za otpuštanje potporne noge i zatim podesite dužinu noge. **7**

! Uvek proverite da li je potporna noga u direktnom kontaktu s podom u zaključanom položaju, čak i kada dete ne sedi u sedištu.

! Potpuno montirana baza je prikazana pod brojem **8**.

! ISOFIX konektori moraju biti povezani i zaključani u ISOFIX šipke vezivanja. **8** -1

! Potporna noga mora biti pravilno instalirana i sa zelenim indikatorom. **8** -2

! Gurnite unapređeno sedište za dete nadole na bazu. **9** **14**
Ako je unapređeno sedište za dete učvršćeno, indikator unapređenog sedišta za dete će pokazivati zeleno. **10** **15**

! Unapređeno sedište za dete se može montirati i ukloniti SAMO u režimu okrenutom unazad.

! Pritisnite dugme za rotiranje za lakše stavljanje deteta u sedišta/ vađenje deteta iz sedišta. **11**

! Rotirajte unapređeno sedište za dete u položaj okrenut unazad. Indikator unapređenog sedišta za dete će pokazivati zeleno. **12**

! Da biste oslobodili unapređeno sedište za dete, prvo izvadite dete iz sedišta. Povucite dugme za otpuštanje sedišta za dete **13** -1 i **16** -1, a zatim podignite sedište za dete nagore **13** -2 i **16** -2.

Uklanjanje sedišta

! Da biste uklonili iz vozila, pritisnite ISOFIX dugme za podešavanje i povucite bazu unazad sa sedišta. Zatim pritisnite i otpustite konektore sa ISOFIX-a vozila. **17**

! Da biste sprečili oštećenje tokom transporta, pritisnite ISOFIX dugme za podešavanje **18** -1 i potpuno sklopite konektor. **18** -2

! Za transportovanje pritisnite ISOFIX dugme za podešavanje i pomerite ISOFIX konektore nazad u poziciju za skladištenje. **19**

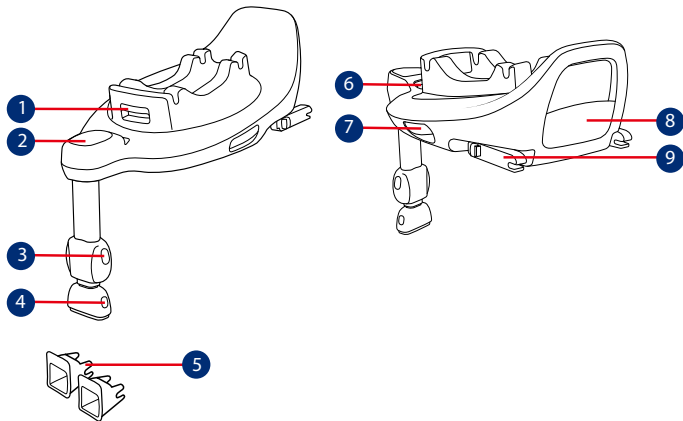

- 1 Gumb za rotacijo nosila za otroka
- 2 Indikator varne uporabe
- 3 Gumb za nastavev podporne noge
- 4 Gumb za nastavev podporne noge
- 5 Vodila za pritrnitev ISOFIX
- 6 Gumb za nastavev ISOFIX
- 7 Gumb za sprostitvev sistema za zadrževanje otrok
- 8 Shramba za navodila za uporabo
- 9 Priključek ISOFIX

SL POMEMBNO

PRED UPORABO SKRBNO PREBERITE NAVODILA IN JIH SHRANITE ZA POZNEJŠO UPORABO. Z NEUPOŠTEVANJEM TEH NAVODIL LAHKO OGROZITE VARNOST VAŠEGA OTROKA.

⚠️ OPOZORILO:
POMEMBNO, SHRANITE ZA KASNEJŠO UPORABO: NATANČNO PREBERITE!

Da bi zagotovili varno uporabo izdelka, POZORNO preberite opozorila, ki so navedena v posebnem varnostnem priročniku.

Za popolne informacije in najboljšo zaščito pri uporabi izboljšanih sistemov za zadrževanje otrok morate natančno upoštevati njihov priročnik z navodili za uporabo:

Za uporabo Snuglite i-Size R129 glejte navodila za uporabo Snuglite i-Size R129.

Za uporabo SnugGo i-Size R129 glejte navodila za uporabo SnugGo i-Size R129.

*Izdelki se lahko prodajajo ločeno.

Informacije o izdelku

1. To je ojačan sistem za zadrževanje otrok i-Size. V skladu s Pravilnikom ZN št. 129/03 je homologiran za uporabo na sedežih vozila,

za katera proizvajalec vozila v navodilih za uporabo vozila navaja, da so združljivi s standardom i-Size.

2. Če ste v dvomih, se obrnite na proizvajalca ali prodajalca ojačanega sistema za zadrževanje otrok.

Materiali Plastika, kovina

Št. patenta V postopku pridobitve patenta

Opozorila glede namestitve

Glejte slike 1-2

Namestitev podnožja

Glejte slike 3-19

! Vstavite vodila ISOFIX za pomoč pri namestitvi. 3

! Podporno nogo iztegnite do tal. 4

! Pritisnite gumb za nastavev ISOFIX, če želite ISOFIX iztegniti. 5 -1 in 5 -2

! Zagotovite, da sta oba priključka ISOFIX dobro pritrjena v pritrtilni točki ISOFIX. Barve na obeh priključkih ISOFIX morajo biti popolnoma zelene. 6

! Medtem ko sedež potiskate nazaj, pritisnite gumbe za

nastavitev ISOFIX, dokler sedež ne pride v stik z naslonjalom sedeža vozila.

- ! Ko ISOFIX pritrdite, podporno nogo povlecite do tal. Če indikator podporne noge sveti zeleno, je noga nameščena pravilno. **7**
- ! Pritisnite gumb za sprostitev podporne noge, nato pa prilagodite dolžino podporne noge. **7**
- ! Vedno poskrbite, da je podporna noga v neposrednem stiku s tlemi in ni v zaklenjenem položaju, tudi ko otrok ni v njem.

Popolnoma sestavljeno podnožje je prikazano na sliki **8**.

- ! Priključka ISOFIX morata biti pritrjena in fiksirana na držalih ISOFIX. **8** -1
- ! Podporna noga mora biti pravilno nameščena in indikator mora svetiti zeleno. **8** -2
- ! Izboljšani sistem za zadrževanje otrok potisnite na nosilec. **9** **14** Če je izboljšani sistem za zadrževanje otrok varno pritrjen, bo indikator zelene barve. **10** **15**
- ! Izboljšani sistem za zadrževanje otrok lahko namestite in sprostite SAMO v načinu usmerjenosti nazaj.

! Z vrtljivim gumbom lahko sedež obrnete in tako otroka lažje vzamete iz avta ali položite v avto. **11**

! Izboljšani sistema za zadrževanje otrok zasučite v položaj, da bo obrnjen nazaj. Indikator sistema bo zelen. **12**

! Da sprostite izboljšani sistem za zadrževanje otrok, najprej ven vzemite otroka. Povlecite gumb za sprostitev sistema za zadrževanje otrok **13** -1 in **16** -1, nato pa dvignite sistem za zadrževanje otrok navzgor **13** -2 in **16** -2.

Odstranjevanje sedeža

- ! Za odstranjevanje iz vozila pritisnite gumb za nastavitev priključka ISOFIX in podnožje povlecite s sedeža. Nato pritisnite in povlecite priključke stran od priključka ISOFIX v vozilu. **17**
- ! Za preprečevanje poškodb med prevozom pritisnite gumb za nastavitev ISOFIX **18** -1 in popolnoma zložite priključek. **18** -2
- ! Za prevoz pritisnite gumb za nastavitev ISOFIX in priključke ISOFIX premaknite nazaj v položaj za shranjevanje. **19**

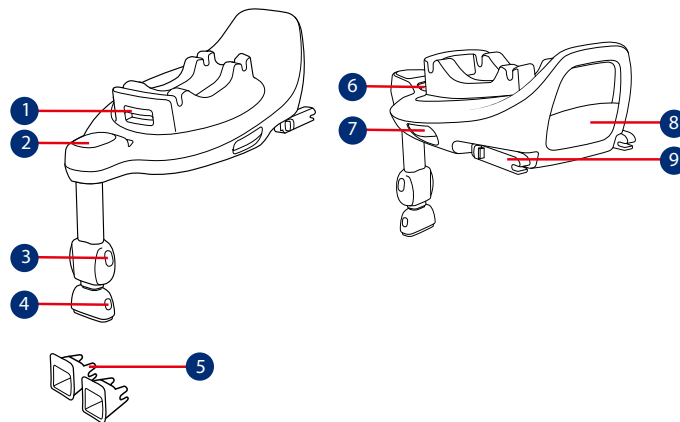

- 1** Кнопка поворота переносной люльки
- 2** Индикатор безопасной эксплуатации
- 3** Кнопка регулировки опорной ноги
- 4** Кнопка регулировки опорной ноги
- 5** Направляющие креплений ISOFIX
- 6** Кнопка регулировки ISOFIX
- 7** Кнопка фиксатора детского автокресла
- 8** Отсек для хранения инструкции по эксплуатации
- 9** Крепление ISOFIX

RU ВАЖНО!

ВНИМАТЕЛЬНО ПРОЧИТАЙТЕ ДАННЫЕ ИНСТРУКЦИИ ПЕРЕД НАЧАЛОМ ИСПОЛЬЗОВАНИЯ И СОХРАНИТЕ ИХ НА БУДУЩЕЕ. НЕСОБЛЮЖДЕНИЕ ИНСТРУКЦИЙ МОЖЕТ ПОСТАВИТЬ ПОД УГРОЗУ БЕЗОПАСНОСТЬ ВАШЕГО РЕБЕНКА.

▲ВНИМАНИЕ!

ВАЖНО! СОХРАНИТЕ НАСТОЯЩЕЕ РУКОВОДСТВО ДЛЯ ИСПОЛЬЗОВАНИЯ В БУДУЩЕМ. ПРОЧИТЕ ВНИМАТЕЛЬНО!

ВНИМАТЕЛЬНО прочтите предупреждения в отдельном Руководстве по безопасности для обеспечения безопасной эксплуатации изделия.

Для получения полной и информации и максимальной защиты при использовании улучшенного детского автокресла вы обязаны неукоснительно соблюдать инструкции руководства по эксплуатации к нему.

Для использования Snuglite i-Size R129 см. руководство по эксплуатации Snuglite i-Size R129.

Для использования SnugGo i-Size R129 см. руководство по эксплуатации SnugGo i-Size R129.

*Изделия могут продаваться отдельно.

Информация об изделии

1. Это улучшенное детское удерживающее устройство типа i-Size. Оно утверждено Правилком ООН № 129/03 для установки на автомобильных сиденьях, совместимых со стандартом "i-Size", согласно информации производителей автомобилей, которая содержится в руководстве к автомобилям.
2. В случае появления сомнений обращайтесь к производителю или продавцу улучшенного детского удерживающего устройства.

Материалы	Пластик, металл
Номер патента	Патенты оформляются

Вопросы установки

См. рисунки **1** – **2**

Установка основания

См. рисунки **3** – **19**

- ! Вставьте направляющие ISOFIX, которые помогут вам выполнить установку. **3**

- ! Опустите до пола опорную ножку. **4**

- ! Нажмите на кнопку регулятора ISOFIX, чтобы выдвинуть фиксаторы ISOFIX. **5** -1 и **5** -2

- ! Убедитесь в том, что оба фиксатора ISOFIX надежно закреплены в точках крепления ISOFIX. Цвет индикаторов обоих фиксаторов ISOFIX должен быть зеленым. **6**

- ! Нажмите на кнопку регулятора ISOFIX еще раз и прижмите сиденье к спинке кресла автомобиля.

- ! Прикрепив фиксаторы ISOFIX, опустите опорную ножку до пола. Если индикатор опорной ножки зеленый, это значит, что опорная ножка установлена правильно. **7**

- ! Сожмите кнопку фиксатора опорной ножки и отрегулируйте длину ножки. **7**

- ! Обязательно проверяйте, чтобы опорная ножка всегда упиралась в пол автомобиля и была зафиксирована, независимо от нахождения в устройстве ребенка.

Полностью собранное основание показано на рис. **8**.

- ! Фиксаторы ISOFIX необходимо зафиксировать в креплениях ISOFIX. **8** -1

- ! Правильно установите опорную ножку, чтобы индикатор стал зеленого цвета. **8** -2

- ! Установите улучшенное детское автокресло на основание. **9** **14** Если улучшенное детское автокресло закреплено надежно, индикатор фиксации улучшенного детского автокресла станет зеленым. **10** **15**

- ! Установка и отсоединение улучшенного детского автокресла разрешена ТОЛЬКО в положении лицом против направления движения.

- ! Нажмите на кнопку поворота, чтобы повернуть автокресло для удобства посадки/высадки ребенка сбоку. **11**

- ! Поверните улучшенное детское автокресло в положение лицом против направления движения автомобиля. Индикатор улучшенного детского автокресла станет зеленым. **12**

! Чтобы отсоединить улучшенное детское автокресло, сначала извлеките из него ребенка. Сожмите кнопку фиксатора детского автокресла **13** -1 и **16** -1 и поднимите детское автокресло вверх **13** -2 и **16** -2.

Снятие сиденья

! Чтобы извлечь из автомобиля, нажмите на кнопку регулятора ISOFIX и потяните основание от спинки сиденья автомобиля. Затем нажмите и высвободите фиксаторы из системы крепления ISOFIX автомобиля. **17**

! Во избежание повреждений во время движения нажмите на кнопку регулятора ISOFIX **18** -1 и полностью сложите фиксатор. **18** -2

! Для транспортировки нажмите на кнопку регулятора ISOFIX и сдвиньте крепления ISOFIX обратно в положение хранения. **19**

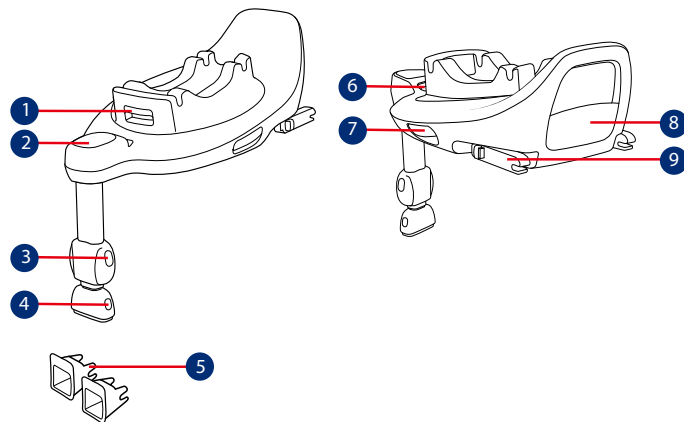

- 1** Knap til drejning af autostolen
- 2** Indikator til sikker brug
- 3** Justeringsknap til støtteben
- 4** Justeringsknap til støtteben
- 5** ISOFIX-spændestyr
- 6** ISOFIX-justeringsknap
- 7** Frigørelsesknap til autostol
- 8** Rum til brugsvejledning
- 9** ISOFIX-spænde

DA VIGTIGT

LÆS DISSE VEJLEDNINGER OMHYGGELIGT FØR BRUG BEHOLD DEM TIL SENERE REFERENCE. HVIS DISSE VEJLEDNINGER IKKE FØLGES, KAN DET GÅ UD OVER DIT BARNES SIKKERHED.

⚠ ADVARSEL:
VIGTIGT, BEHOLD TIL SENERE REFERENCE: LÆS DENNE VEJLEDNING OMHYGGELIGT.

Læs omhyggeligt advarslerne i den separate sikkerhedsvejledning, så produktet bruges sikkert.

Læs alle vejledningerne i brugsvejledningen til autostolen for, at få det meste ud af din autostol:

Se, hvordan din Snuglite i-Size R129 bruges i betjeningsvejledningen.

Se hvordan din SnugGo i-Size R129 bruges i betjeningsvejledningen.

*Produkterne sælges muligvis separat.

Produkt-oplysninger

1. Dette er et forstærket i-Size autostolsystem. Det er - i henhold til FN-forordningen nr.129/03 - godkendt til brug i i-Size-kompatible sæder i køretøjer, som er angivet af bilproducenterne i køretøjets brugervejledning.
2. Hvis du er i tvivl, skal du kontakte

producenten af autostolen eller din forhandler.

Materialer Plastik, Metal

Patentnummer Afventer patent

Monteringsproblemer

Se billederne **1** - **2**

Montering af bunden

Se billederne **3** - **19**

- ! Sæt ISOFIX-styrene i for at hjælpe med monteringen. **3**
- ! Træk støttebenet ud, så det rører gulvet. **4**
- ! Tryk på ISOFIX-justeringsknappen, for at udvide ISOFIX. **5** -1 & **5** -2
- ! Sørg for, at begge ISOFIX-spænderne er sikkert fastgjort til deres ISOFIX-spændepunkt. Farven på indikatorerne på begge ISOFIX-spænderne skal være helt grøn. **6**
- ! Tryk på ISOFIX-justeringsknappen igen, samtidig med at du trykker sædet tilbage, indtil det rører køretøjets sædets ryglæn.
- ! Når ISOFIX-spændet er sat på, skal støttebenet trækkes

mod bunden af køretøjet. Når indikatoren på støttebenet viser grøn, sidder støttebenet rigtigt.

7

! Tryk på frigivelsesknappen til støttebenet, og tryk det opad.

7

! Sørg altid for, at støttebenet rører gulvet og er låst, selv når barnet ikke er i autostolen.

Den fuldt samlede bund er vist i **8**.

! ISOFIX-spænderne skal fastgøres og fastlåses til ISOFIX-spændepunkterne. **8** -1

! Støttebenet skal installeres korrekt, så den grønne indikator vises. **8** -2

! Tryk autostolen ned i bunden.

9

14

Når autostolen er spændt ordentligt fast, viser indikatoren en grøn farve.

10

15

! Autostolen kan KUN monteres og frigøres i bagudvendt stilling.

! Tryk på drejeknappen for at dreje autostolen, så barnet nemmere kan puttes i/tages ud fra siden.

11

! Drej autostolen til bagudvendt stilling. Indikatoren til autostolen er grøn. **12**

! For at frigøre autostolen, skal du først tage barnet ud af autostolen. Tryk på

udløserknappen til autostolen **13** -1 & **16** -1, og løft derefter autostolen op **13** -2 & **16** -2.

Fjernelse af autostolen

- ! For at tage den ud af køretøjet, skal du trykke på ISOFIX-justeringsknappen og trække bunden ud af sædet. Tryk på spænderne og løs dem fra køretøjets ISOFIX-spændepunkter. **17**
- ! For at forhindre skade under transport, skal du trykke på ISOFIX-justeringsknappen **18** -1 og folde spændet helt sammen. **18** -2
- ! For at transportere produktet, skal du trykke på ISOFIX-justeringsknappen og sætte ISOFIX-spændet tilbage til opbevaringspositionen. **19**

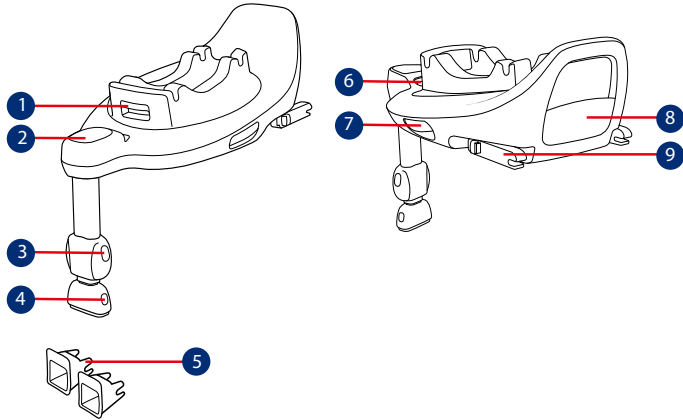

- 1 Rotasjonsknapp for barnesele
- 2 Indikator for sikker bruk
- 3 Justeringsknapp for lastben
- 4 Justeringsknapp for lastben
- 5 ISOFIX-kontaktførere
- 6 ISOFIX-justeringsknapp
- 7 Utløserknapp for barnesete
- 8 Oppbevaring for bruksanvisning
- 9 ISOFIX-kontakt

NO VIKTIG

LES DISSE INSTRUKSJONENE NØYE FØR BRUK, OG BEHOLD DEM FOR FREMTIDIG OPPSLAG. DERSOM DU IKKE FØLGER DISSE INSTRUKSJONENE, KAN DET GÅ UT OVER SIKKERHETEN TIL BARNET DITT.

⚠️ ADVARSEL:

VIKTIG, BEHOLD FOR FREMTIDIG OPPSLAG: LES NØYE.

Les advarslene i den separate sikkerhetsåndboken MED OMHU for å sikre sikker at produktet brukes på trygg måte.

For fullstendig informasjon og best beskyttelse ved bruk av barnesetet må du følge instruksjonsbøkene nøye:

Se bruksanvisningen til Snuglite i-Size R129 for bruk av Snuglite i-Size R129.

Se bruksanvisningen til SnugGo i-Size R129 for bruk av SnugGo i-Size R129.

*Produktene kan selges separat.

Produktinformasjon

1. Dette er et i-Size forsterket barnesetesystem. Det er godkjent i henhold til FN-forskrift nr. 129/03 for bruk i i-Size-kompatible sitteplasser som angitt av kjøretøyprodusentene i bruksanvisningen til kjøretøyet.

2. Hvis du er i tvil, tar du kontakt med produsenten eller forhandleren av det forbedrede barnesetet.

Materialer Plast, metall

Patentnr. Patentmeldt

Merknader for installasjon

Se bilder 1 - 2

Baseinstallasjon

Se bilder 3 - 19

- ! Sett inn ISOFIX-festeførerne for å hjelpe deg med installasjonen. **3**
- ! Strekk ut lastebenet til gulvet. **4**
- ! Trykk ISOFIX-justeringsknappen for å forlenge ISOFIX. **5** -1 og **5** -2
- ! Sørg for at begge ISOFIX-kontaktene er sikkert festet til ISOFIX-ankerpunktene. Fargene på indikatorene på begge ISOFIX-kontaktene skal være helt grønne. **6**
- ! Trykk ISOFIX-justeringsknappene igjen mens du skyver setet tilbake til den kommer i kontakt med ryggen på bilsetet.
- ! Når ISOFIX er festet, trekker du lastbenet ned på gulvet. Når lastbenindikatoren blir grønn, er

lastbenet riktig monteret. **7**

! Klem utløserknappen for lastbenet, og juster lengden på lastbenet. **7**

! Sørg alltid for at støttebenet har direkte kontakt med gulvet og er i låst stilling selv når barnet ikke er i det.

Den ferdigmonterte basen er vist som **8**.

! ISOFIX-kontaktene må festes og låses på ISOFIX-ankerstengene. **8** -1

! Lastbenet må monteres riktig med grønn indikator. **8** -2

! Skyv det forsterkede barnesetet ned på basen. **9** **14** Hvis det forbedrede barnesetet sitter godt fast, vises indikatoren for det forbedrede barnesetet som grønt. **10** **15**

! Det forbedrede barnesetet kan KUN installeres og frigjøres si bakovervendt modus.

! Trykk dreieknappen for å rotere setet slik at det blir lett å sette barnet inn og ta det ut. **11**

! Drei det forbedrede barnesetet til bakovervendt stilling. Indikatoren på det forbedrede barnesetet vises grønt. **12**

! Når du skal ta ut det forbedrede barnesetet, må du først ta barnet ut av barnesetet. Trekk i

utløserknappen for barnesetet **13** -1 og **16** -1, og løft opp barnesetet **13** -2 og **16** -2.

Fjerne setet

! Når du skal ta det ut av bilen, trykker du ISOFIX-justeringsknappen og trekker basen bort fra setet. Trykk og slipp deretter kontaktene fra bilens ISOFIX. **17**

! Trykk ISOFIX-justeringsknappen **18** -1 og brett kontakten helt for å forhindre skade under transport. **18** -2

! For transport trykker du ISOFIX-justeringsknappen og flytter ISOFIX-kontaktene tilbake til lagringsposisjon. **19**

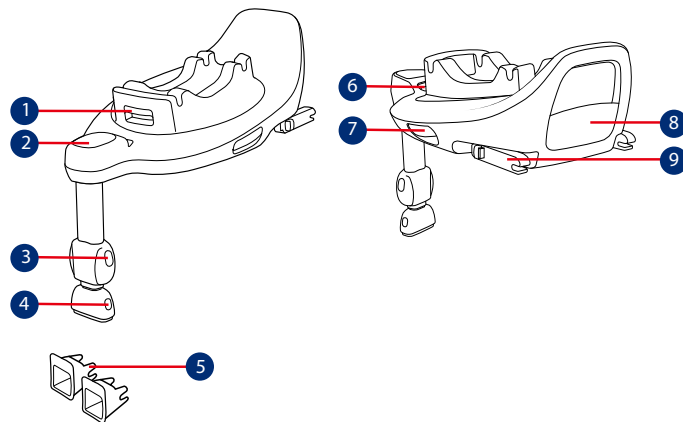

- 1** Roteringsknapp for bilbarnstol for spedbarn
- 2** Sikkerhetsindikator
- 3** Justeringsknapp for støttdøsen
- 4** Justeringsknapp for støttdøsen
- 5** ISOFIX-fästets styrskenor
- 6** ISOFIX-justeringsknapp
- 7** Frigjøringsknapp for bilbarnstol
- 8** Förvaring för bruksanvisning
- 9** ISOFIX-anslutning

SE VIKTIGT

LÄS NOGA IGENOM DESSA INSTRUKTIONER INNAN ANVÄNDNING OCH SPARA DEM FÖR FRAMTIDA BRUK. BARNETS SÄKERHET KAN PÅVERKAS OM DU INTE FÖLJER DESSA INSTRUKTIONER.

⚠ VARNING:

VIKTIGT, SPARA FÖR FRAMTIDA BEHOV: LÄS IGENOM NOGA.

Läs NOGGRANT de varningar som finns i den separata säkerhetsmanualen för att säkerställa säker användning av produkten.

För den fullständiga informationen och erhållandet av det bästa skyddet vid användning av den förstärkta bilbarnstolen måste du följa instruktionerna i deras bruksanvisningar noggrant.

Se bruksanvisningen till Snuglite i-Size R129 om hur Snuglite i-Size R129 används.

Se bruksanvisningen till SnugGo i-Size R129 om hur SnugGo i-Size R129 används.

*Produkter kan säljas separat.

Produkt-information

1. Den här förbättrade bilbarnstolen är i-Size Den är godkänd enligt FN-förordning nr 129/03, för

användning i i-Size-kompatibelt fordonssäte, placerad så som indikeras av fordonstillverkarens bruksanvisning.

2. Vid tveksamheter ska antingen tillverkaren eller återförsäljaren av system för förstärkt bilbarnstol rådfrågas.

Material	Plast, metall
Patentnr.	Patentansökan under behandling

Installations-bekymmer

Se bilder **1** - **2**

Basinstallation

Se bilder **3** - **19**

- ! Infoga ISOFIX-fästen för att hjälpa till med installationen. **3**
- ! Förläng stödbenet till golvet. **4**
- ! Tryck på ISOFIX-justeringsknappen för att förlänga ISOFIX. **5** -1 & **5** -2
- ! Se till att båda ISOFIX-anslutningarna sitter fast i sina ISOFIX-förankringspunkter. Färgerna på indikatorerna på båda ISOFIX-anslutningarna skall vara helt gröna. **6**

! Tryck på ISOFIX-justeringsknapparna igen medan du skjuter stolen bakåt tills det kommer i kontakt med fordonssätets ryggstöd.

! När ISOFIX anslutits ska stödbenet dras nedåt mot golvet. När stödbenets indikator visar grön, innebär detta att stödbenet installerats korrekt. **7**

! Tryck på stödbenets frigöringsknapp och justera stödbenets längd. **7**

! Var alltid noga med att stödbenet har direktkontakt med golvet och är i den låsta positionen även när barnet inte är i den.

Den komplett monterade basen visas i enligt **8**.

! ISOFIX-anslutningarna måste fästas och låsas på ISOFIX-förankringspunkterna. **8** -1

! Stödbenet måste vara installerat korrekt med grön indikator. **8** -2

! Tryck ned den förstärkta bilbarnstolen på basen. **9** **14**
Om den förstärkta barnbilstolen är säker blir den förstärkta barnbilstolens indikator grön. **10** **15**

! Den förstärkta bilbarnstolen kan BARA installeras och frisläppas i det bakåtvända läget.

! Tryck på roteringsknappen för att rotera så att det blir enklare att sätta i/ta ut barnet. **11**

! Roter den förstärkta bilbarnstolen till den bakåtvända positionen. Den förstärkta bilbarnstolens indikator blir grön. **12**

! Frigör den förstärkta bilbarnstolen genom att först ta ut barnet ur den förstärkta bilbarnstolen. Dra i den förstärkta bilbarnstolens frigöringsknapp **13** -1 & **16** -1, och lyft sedan upp den förstärkta bilbarnstolen **13** -2 & **16** -2.

Ta av från sätet

! För att ta bort från fordonet så tryck på ISOFIX-justeringsknappen och dra tillbaka basen från sätet. Tryck sedan på och lossa anslutningarna från fordonets ISOFIX. **17**

! För att förhindra skada under transporten så tryck på knappen ISOFIX-justerings **18** -1 och vik ihop anslutningen helt. **18** -2

! Vid transport ska ISOFIX-justeringsknappen tryckas in och ISOFIX-anslutningarna ska flyttas tillbaka in i förvaringsläge. **19**

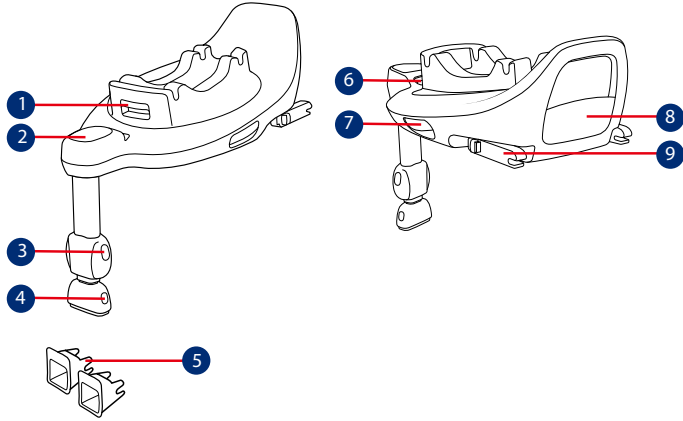

- 1 Lasten kantokopan kiertopainike
- 2 Turvallisen käytön ilmaisain
- 3 Tukijalan säätöpainike
- 4 Tukijalan säätöpainike
- 5 ISOFIX-kiinnitysoppaat
- 6 ISOFIX-säätöpainike
- 7 Lasten turvalaitteen vapautuspainike
- 8 Käyttöoppaan säilytyslokero
- 9 ISOFIX-liitin

FI TÄRKEÄÄ

LUE NÄMÄ OHJEET HUOLELLISESTI ENNEN KÄYTTÖÄ JA SÄILYTÄ NE TULEVAAN KÄYTTÖÄ VARTEN. LAPSESI TURVALLISUUS VOI VAARANTUA, MIKÄLI ET NOUDATA NÄITÄ OHJEITA.

VAROITUS:
TÄRKEÄÄ, SÄILYTÄ TULEVAAN KÄYTTÖÄ VARTEN: LUE HUOLELLISESTI.

Lue HUOLELLA varoitukset, jotka on esitetty erillisessä Turvallisuusoppaassa, varmistaaksesi tuotteen turvallisen käytön.

Saadaksesi parannettujen lasten turvaistuinten täydelliset tiedot ja parhaan suojauksen, sinun tulee toimia huolellisesti käyttöoppaiden ohjeiden mukaisesti.

Katso Snuglite i-Size R129 -laitteen käyttöohjeet Snuglite i-Size R129 -laitteen käytöstä.

Katso SnugGo i-Size R129 -laitteen käyttöohjeet SnugGo i-Size R129 -laitteen käytöstä.

*Tuotteet saatetaan myydä erikseen.

Tuotetiedot

1. Tämä on i-Size tehostettu lapsen turvaistuin. Se on hyväksytty Yhdistyneiden Kansakuntien säädöksen nro 129/03 mukaisesti käytettäväksi i-Size-yhteensopivissa

istumasijainneissa, jotka ajoneuvon valmistaja on osoittanut ajoneuvon käyttöoppaassa.

2. Jollet ole varma, ota yhteyttä parannetun lasten turvaistuinjärjestelmän valmistajaan tai jälleenmyyjään.

Materiaalit Muovit, metalli
Patenttinumero Patenteja vireillä

Asennuksessa huomioitavaa

Katso kuvat 1 - 2

Alustan asennus

Katso kuvat 3 - 19

- ! Liitä ISOFIX-ohjaimet helpottaaksesi asennusta. 3
- ! Ojenna kuorman jalka lattiaan. 4
- ! Paina ISOFIX-säätöpainiketta laajentaaksesi ISOFIX-liitintä. 5 -1 & 5 -2
- ! Varmista, että molemmat ISOFIX-liittimet on kiinnitetty tiukasti niiden ISOFIX-kiinnityspisteisiin. Molempien ISOFIX-liittimien ilmaisinten tulisi olla kokonaan vihreitä. 6
- ! Paina ISOFIX-säätöpainikkeita uudelleen samalla, kun painat tuotteen selkänöjää, kunnes se

tulee kosketuksiin ajoneuvon selkätuen kanssa.

- ! Kiinnitettyäsi ISOFIX-liittimen, vedä tukijalka alas lattiaan. Kun tukijalan ilmaisin näkyy vihreänä, se on asennettu oikein. **7**
- ! Purista tukijalan vapautuspainiketta ja säädä sitten tukijalan pituutta. **7**
- ! Varmista aina, että tukijalka on suorassa kosketuksessa lattiaan ja että se on lukitussa asennossa myös silloin, kun lapsi ei ole siinä.

Täysin koottu pohja on esitetty seuraavasti **8**.

- ! ISOFIX-liittimien tulee olla kiinni ja lukittuina ISOFIX-kiinnitystankoisiin. **8** -1
- ! Tukijalka on asennettava oikein niin, että vihreä ilmaisin on näkyvässä. **8** -2
- ! Työnnä tehostettu lasten turvalaite alas alustaan. **9** **14** Kun parannettu lapsen turvaistuimella on kiinnitetty, parannettu lapsen turvaistuimen merkivalo palaa vihreänä. **10** **15**
- ! Parannetun lapsen turvaistuimen voi asentaa ja irrottaa VAIN taaksepäin suunnatussa tilassa.
- ! Paina pyörivää painiketta kiertääksesi helpommalle

puolelle lapsen asettamista/ poistamista varten. **11**

- ! Kierrä parannettu lapsen turvaistuimella taaksepäin suunnattuun asentoon. Parannetun lapsen turvaistuimen merkivalo palaa vihreänä. **12**
- ! Irrottaaksesi parannetun lapsen turvaistuimen, ota ensin lapsi pois turvaistuimesta. Vedä lasten turvalaitteen vapautuspainikkeesta **13** -1 & **16** -1 ja nosta sitten lasten turvalaite ylös **13** -2 & **16** -2.

Istuimen irrottaminen

- ! Poistaaksesi turvaistuimen ajoneuvosta, paina ISOFIX-säätöpainiketta ja vedä alusta irti istuimesta. Paina ja vapauta sitten kiinnikkeet ajoneuvon ISOFIX-kiinnityspisteistä. **17**
- ! Paina ISOFIX-säätöpainiketta kuljetuksen aikana tapahtuvien vaurioiden estämiseksi **18** -1 ja taita liitin kokonaan. **18** -2
- ! Kuljetusta varten paina ISOFIX-säätöpainiketta ja siirrä ISOFIX-liittimet takaisin säilytysasentoon. **19**

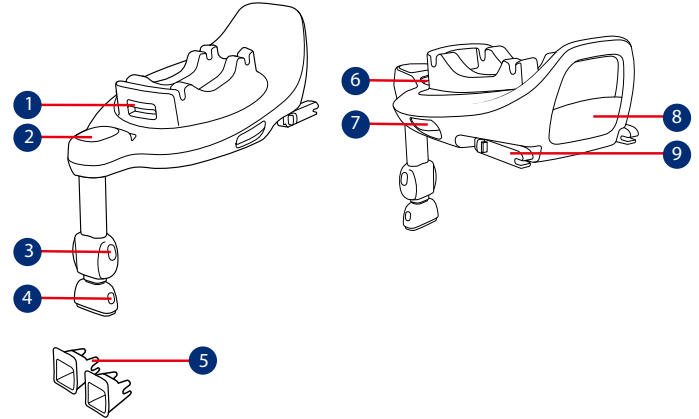

- 1** Csecsemőhordozó forgógomb
- 2** Biztonságos használat jelzője
- 3** Terhelő láb állító gomb
- 4** Terhelő láb állító gomb
- 5** ISOFIX rögzítés vezetők
- 6** ISOFIX állító gomb
- 7** Gyermekbiztonsági rendszer kioldógombja
- 8** Használati utasítás tároló
- 9** ISOFIX csatoló

HU FONTOS

HASZNÁLAT ELŐTT OLVASSA EL FIGYELMESEN EZEKET AZ UTASÍTÁSOKAT ÉS TARTSA MEG A JÖVŐBENI HASZNÁLATRA. AMENNYIBEN NEM KÖVETI EZEKET AZ UTASÍTÁSOKAT, EZ BEFOLYÁSOLHATJA A GYEREK BIZTONSÁGÁT.

▲ FIGYELMEZTETÉS:
FONTOS, ŐRIZZE MEG A KÉSŐBBI HIVATKOZÁSHOZ: FIGYELMESEN OLVASSA EL.

FIGYELMESEN olvassa el a különálló Biztonsági kézikönyben leírt figyelmeztetéseket, hogy biztonságosan használja a terméket.

A fejlett gyerekülés használatával kapcsolatos teljes körű tájékoztatás és a legjobb védelem érdekében gondosan kövesse a használati utasításokat:

A Snuglite i-Size R129 használatáról lásd a Snuglite i-Size R129 használati útmutatóját.

A SnugGo i-Size R129 használatáról lásd a SnugGo i-Size R129 használati útmutatóját.

*A termékek külön-külön is értékesíthetők.

Termékinformáció

1. Ez egy i-Size Fejlett Gyerekülés Rendszer. Az ENSZ 129/03 számú

előírása szerint a járműgyártók által a jármű használati utasításában megadott i-Size kompatibilis járműüléseken való használatra jóváhagyott.

2. Amennyiben kétsége lenne, tanácskozzon a Fejlett Gyerekülés Rendszer gyártójával vagy eladóival.

Anyagok	Műanyag, fém
Szabványszám	Szabvány fenntartott

Szerelési problémák

Lásd a képeket **1** - **2**

Alap szerelése

Lásd a képeket **3** - **19**

- ! Helyezze be az ISOFIX vezetőket a szerelés segítéséhez. **3**
- ! Nyújtsa ki a terhelési lábat a padlóig. **4**
- ! Nyomja meg az ISOFIX állító gombot, az ISOFIX kinyújtásához. **5** -1 & **5** -2
- ! Győződjön meg, hogy mindkét ISOFIX csatoló biztonságosan csatlakozik az ISOFIX rögzítő pontokhoz. Az ISOFIX csatolókon levő mindkét jelző teljesen zöld kell legyen. **6**
- ! Nyomja meg újra az ISOFIX állító gombokat, miközben a szék

hátát addig nyomja hátra amíg a gépkocsi ülésének hátaához ér.

- ! Miután rögzítette az ISOFIX rendszert húzza a lábat a padló felé. Amikor a terhelő láb jelzése zöld, a terhelő láb helyesen van beszerelve. **7**
- ! Szorítsa meg a terhelő láb kioldó gombját, majd állítsa be a terhelő láb hosszát. **7**
- ! Mindig győződjön meg arról, hogy a támasztóláb közvetlenül érintkezik a padlóval, és akkor is reteszelt helyzetben van, amikor a gyermek nincs benne.

A teljesen összeszerelt alap a következő ábrán látható **8**.

- ! Az ISOFIX csatlakozókat az ISOFIX rögzítő rudakra kell felszerelni és rögzíteni. **8** -1
- ! A terhelő lábat helyesen, zöld jelzéssel kell felszerelni. **8** -2
- ! Nyomja le a továbbfejlesztett gyermekbiztonsági rendszert az alapa. **9** **14** Ha a fejlett gyerekülés biztonságosan áll, a fejlett gyerekülés jelzője zöldet mutat. **10** **15**
- ! A fejlett gyerekülés CSAK hátranzó módban szerelhető be és oldható ki.
- ! Nyomja meg a forgó gombot hogy elfordítsa a könnyebb oldalsó behelyezésére/kivételére a gyereket. **11**

! Forgassa el a fejlett gyerekülést hátranzó helyzetbe. A fejlett gyerekülés jelzője zöldet mutat. **12**

! A fejlett gyerekülés kioldásához először vegye ki a gyereket a gyerekülésből. Húzza meg a gyermekbiztonsági rendszer kioldógombját **13** -1 & **16** -1, majd emelje fel a gyermekbiztonsági rendszert **13** -2 & **16** -2.

Az ülés eltávolítása

- ! Az alap eltávolításához a gépkocsiból nyomja meg az ISOFIX kioldó gombot és húzza el az alapot az üléstől. Ezután nyomja meg és engedje fel a csatlakozókat a gépkocsi ISOFIX rendszeréből. **17**
- ! A szállítás közbeni sérülések elkerülése érdekében nyomja meg az ISOFIX-beállító gombot **18** -1, és hajtsa be teljesen a csatlakozót. **18** -2
- ! Szállításához nyomja meg az ISOFIX-beállító gombot, és tolja vissza az ISOFIX-csatlakozókat a tárolási helyzetbe. **19**

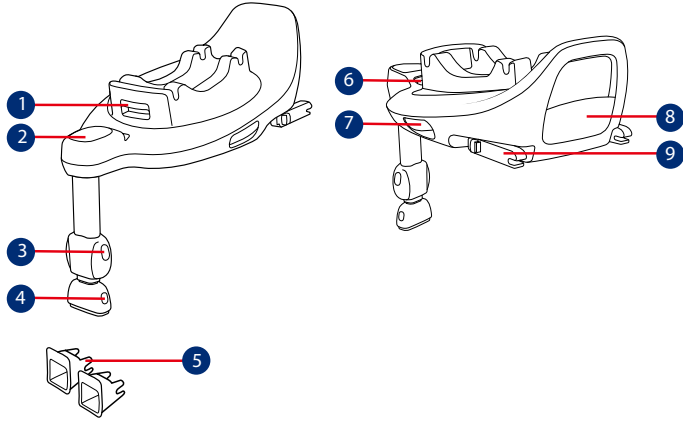

- 1 Buton rotire modul de transport pentru copii
- 2 Indicator pentru utilizare în condiții de siguranță
- 3 Buton de reglaj picior de fixare
- 4 Buton de reglaj picior de fixare
- 5 Ghidaje pentru atașarea conectorilor ISOFIX
- 6 Buton de reglaj ISOFIX
- 7 Butonul de eliberare al sistemului de siguranță îmbunătățit pentru copii
- 8 Depozitare manual de instrucțiuni
- 9 Conector ISOFIX

RO IMPORTANT

CITIȚI ACESTE INSTRUCȚIUNI CU ATENȚIE ÎNAINTE DE UTILIZARE ȘI PĂSTRAȚI-LE PENTRU CONSULTARE ULTERIOARĂ. SIGURANȚA COPILULUI POATE FI AFECTATĂ DACĂ NU RESPECTAȚI ACESTE INSTRUCȚIUNI.

ATENȚIE:
IMPORTANT, PĂSTRAȚI PENTRU CONSULTARE ULTERIOARĂ: CITIȚI CU ATENȚIE.

Citiți CU ATENȚIE avertismentele prezentate în manualul de siguranță separat, pentru o utilizare sigură a produsului.

Pentru informații complete și pentru cea mai bună protecție în cazul utilizării sistemelor de siguranță îmbunătățite pentru copii, trebuie să urmați cu atenție manualele de instrucțiuni ale acestora:

Consultați manualul de instrucțiuni al Snuglite i-Size R129 pentru utilizarea Snuglite i-Size R129.

Consultați manualul de instrucțiuni SnugGo i-Size R129 pentru utilizarea SnugGo i-Size R129.

*Produsele pot fi vândute separat.

Informații referitoare la produs

1. Acesta este un sistem îmbunătățit

de siguranță pentru copiii i-Size. Este omologat în conformitate cu Regulamentul nr. 129/03 al ONU, pentru utilizarea în scaunele compatibile cu i-Size, așa cum este indicat de către producătorii de vehicule în manualul de utilizare al vehiculului.

2. În caz de nelămuriri, consultați fabricantul sau vânzătorul sistemului de siguranță îmbunătățit pentru copii.

Materiale Plastic, metal

Nr. brevet Brevet în așteptare

Aspecte referitoare la montaj

Consultați imaginile 1 - 2

Instalarea bazei

Consultați imaginile 3 - 19

! Introduceți ghidaje de atașare ISOFIX pentru a vă ajuta la instalare. 3

! Întindeți piciorul de încărcare până la podea. 4

! Apăsăți pe butonul de ajustare ISOFIX pentru a plia ISOFIX.

5 -1 & 5 -2

! Asigurați-vă că ambii conectori ISOFIX sunt atașați în siguranță în punctele de ancorare ISOFIX. Culorile indicatorilor de pe ambii

conectorii ISOFIX trebuie să fie complet verzi. **6**

- ! Apăsați din nou butoanele de reglare ISOFIX și împingeți scaunul înapoi până când vine în contact cu spătarul scaunului vehiculului.
- ! După fixarea ISOFIX, trageți piciorul de susținere în jos, până la podea. Când indicatorul piciorului de fixare indică verde înseamnă că este instalat corect. **7**
- ! Strângeți butonul de eliberare a piciorului de fixare, apoi reglați lungimea piciorului de fixare. **7**
- ! Asigurați-vă întotdeauna că piciorul de fixare are contact direct cu podeaua și este în poziție blocată, chiar și atunci când copilul nu se află în el.

Baza asamblată complet este indicată ca **8**.

- ! Conectorii ISOFIX trebuie atașați și blocați pe barele de ancorare ISOFIX. **8** -1
- ! Piciorul de fixare trebuie instalat corect cu indicatorul verde. **8** -2
- ! Împingeți sistemul de siguranță îmbunătățit pentru copii în jos, pe bază. **9** **14** Dacă sistemul de siguranță îmbunătățit pentru copii este fixat bine, indicatorul

de siguranță va fi verde. **10** **15**

- ! Sistemul de siguranță îmbunătățit pentru copii poate să fie instalat și eliberat NUMAI în modul orientat spre spate.
- ! Apăsați butonul de rotire pentru a roti, pentru o încărcare/ descărcare mai ușoară a copilului. **11**
- ! Rotiți scaunul pentru copii spre poziția orientată spre spate. Indicatorul sistemului de siguranță îmbunătățit pentru copii va fi verde. **12**
- ! Pentru a elibera sistemul de siguranță îmbunătățit, scoateți mai întâi copilul din sistemul de siguranță pentru copii. Strângeți butonul de eliberare a sistemului de siguranță pentru copii **13** -1 & **16** -1, apoi ridicați scaunul pentru copii în sus **13** -2 & **16** -2.

Scoaterea scaunului

- ! Pentru a scoate din vehicul apăsați butonul de reglare ISOFIX și trageți baza de la scaun. Apoi apăsați și eliberați conectorii din sistemul ISOFIX al vehiculului. **17**
- ! Pentru a preveni deteriorarea în timpul transportului, apăsați butonul de reglare ISOFIX **18** -1 și pliați conectorul complet. **18** -2

! Pentru transport, apăsați butonul de reglare ISOFIX și mutați conectorii ISOFIX înapoi în poziția de stocare. **19**

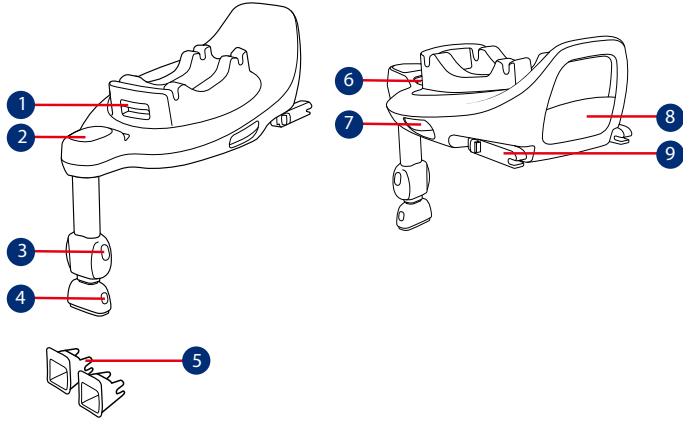

- ① Κουμπί περιστροφής πορτ μπεμπέ
- ② Ενδειξη ασφαλούς χρήσης
- ③ Κουμπί ρύθμισης σκέλους φορτίου
- ④ Κουμπί ρύθμισης σκέλους φορτίου
- ⑤ Οδηγοί εξαρτημάτων ISOFIX
- ⑥ Κουμπί ρύθμισης ISOFIX
- ⑦ Κουμπί αποδέσμευσης παιδικού καθίσματος ασφαλείας
- ⑧ Αποθηκευτικός θάλαμος εγχειριδίου οδηγιών
- ⑨ Σύνδεσμος ISOFIX

EL ΣΗΜΑΝΤΙΚΟ

ΔΙΑΒΑΣΤΕ ΠΡΟΣΕΚΤΙΚΑ ΑΥΤΕΣ ΤΙΣ ΟΔΗΓΙΕΣ ΠΡΙΝ ΑΠΟ ΤΗ ΧΡΗΣΗ ΚΑΙ ΦΥΛΑΞΤΕ ΤΙΣ ΓΙΑ ΜΕΛΛΟΝΤΙΚΗ ΧΡΗΣΗ. ΑΝ ΔΕΝ ΑΚΟΛΟΥΘΗΣΤΕ ΑΥΤΕΣ ΤΙΣ ΟΔΗΓΙΕΣ, ΕΝΔΕΧΕΤΑΙ ΝΑ ΤΕΘΕΙ ΣΕ ΚΙΝΔΥΝΟ Η ΑΣΦΑΛΕΙΑ ΤΟΥ ΠΑΙΔΙΟΥ ΣΑΣ.

⚠️ ΠΡΟΕΙΔΟΠΟΙΗΣΗ: ΣΗΜΑΝΤΙΚΟ, ΦΥΛΑΞΤΕ ΤΙΣ ΟΔΗΓΙΕΣ ΓΙΑ ΜΕΛΛΟΝΤΙΚΗ ΧΡΗΣΗ: ΔΙΑΒΑΣΤΕ ΠΡΟΣΕΚΤΙΚΑ.

ΔΙΑΒΑΣΤΕ ΠΡΟΣΕΚΤΙΚΑ τις προειδοποιήσεις που παρέχονται στο ξεχωριστό Εγχειρίδιο ασφαλείας για να διασφαλίσετε την ασφαλή χρήση του προϊόντος.

Για την πλήρη ενημέρωση και την καλύτερη δυνατή προστασία κατά τη χρήση των ενισχυμένων παιδικών καθισμάτων ασφαλείας, θα πρέπει να ακολουθείτε προσεκτικά τα εγχειρίδια οδηγιών χρήσης τους:

Για τη χρήση του Snuglite i-Size R129, ανατρέξτε στο εγχειρίδιο οδηγιών χρήσης Snuglite i-Size R129.

Για τη χρήση του SnugGo i-Size R129, ανατρέξτε στο εγχειρίδιο οδηγιών χρήσης SnugGo i-Size R129.

*Τα προϊόντα ενδέχεται να πωλούνται ξεχωριστά.

Πληροφορίες προϊόντος

1. Το συγκεκριμένο αποτελεί Ενισχυμένο Παιδικό Κάθισμα Ασφαλείας i-Size. Έχει εγκριθεί σύμφωνα με τον Κανονισμό UN 129/03, για χρήση σε θέσεις καθίσματος οχημάτων συμβατές με i-Size, όπως υποδηλώνεται από τους κατασκευαστές του οχήματος στο εγχειρίδιο χρήστη του οχήματος.
 2. Σε περίπτωση αμφιβολίας, συμβουλευτείτε τον κατασκευαστή του παιδικού καθίσματος ασφαλείας ή τον λιανοπωλητή.
- Υλικά** Πλαστικά, μέταλλο
- Αρ. ευρεσιτεχνίας** Διπλώματα ευρεσιτεχνίας σε εκκρεμότητα

Πληροφορίες εγκατάστασης

Δείτε τις εικόνες ① - ②

Εγκατάσταση βάσης

Δείτε τις εικόνες ③ - ⑱

! Εισαγάγετε τους οδηγούς ISOFIX για βοήθεια στην εγκατάσταση. ③

! Εκτείνετε το σκέλος φορτίου στο δάπεδο. ④

! Πατήστε το κουμπί ρύθμισης

του συστήματος ISOFIX για να επεκτείνετε το σύστημα ISOFIX.

5 -1 & **5** -2

- ! Βεβαιωθείτε ότι αμφότεροι οι σύνδεσμοι ISOFIX είναι συνδεδεμένοι με ασφάλεια στα σημεία αγκύρωσης ISOFIX. Τα χρώματα των δεικτών και στους δύο συνδέσμους ISOFIX πρέπει να είναι τελείως πράσινα. **6**
 - ! Πατήστε ξανά τα κουμπιά ρύθμισης του συστήματος ISOFIX πιέζοντας την πλάτη του καθίσματος προς την πλάτη καθίσματος του οχήματος.
 - ! Μετά την τοποθέτηση του ISOFIX, τραβήξτε το σκέλος φορτίου προς τα κάτω. Όταν ο δείκτης του σκέλους φορτίου δείχνει πράσινο, αυτό σημαίνει πως το σκέλος φορτίου έχει τοποθετηθεί σωστά. **7**
 - ! Συμπιέστε το κουμπί αποδέσμευσης σκέλους φορτίου, στη συνέχεια ρυθμίστε το μήκος του σκέλους. **7**
 - ! Να βεβαιώνετε πάντα ότι το σκέλος στήριξης έχει άμεση επαφή με το δάπεδο και ότι βρίσκεται στη θέση ασφάλισης, ακόμα και όταν το παιδί δεν κάθεται στο κάθισμα.
- Η πλήρως συναρμολογημένη βάση εμφανίζεται στην εικόνα **8**.
- ! Οι σύνδεσμοι ISOFIX πρέπει

να έχουν προσαρτηθεί και ασφαλισίε στις μπάρες αγκύρωσης ISOFIX. **8** -1

- ! Το σκέλος φορτίου πρέπει να εγκατασταθεί σωστά με τον πράσινο δείκτη. **8** -2
- ! Πιέστε το ενισχυμένο παιδικό κάθισμα ασφαλείας στη βάση. **9** **14** Εάν το παιδικό κάθισμα ασφαλείας είναι ασφαλές, ο δείκτης ασφάλισης του παιδικού καθίσματος ασφαλείας φαίνεται πράσινος. **10** **15**
- ! Το ενισχυμένο παιδικό κάθισμα ασφαλείας μπορεί να εγκατασταθεί και να αφαιρεθεί ΜΟΝΟ όταν είναι στραμμένο προς τα πίσω.
- ! Πατήστε το περιστρεφόμενο κουμπί για περιστροφή για ευκολότερη πλευρική τοποθέτηση/απομάκρυνση του παιδιού. **11**
- ! Περιστρέψτε το παιδικό κάθισμα ασφαλείας στη θέση όπου είναι στραμμένο προς τα πίσω. Η ένδειξη στο παιδικό κάθισμα ασφαλείας γίνεται πράσινη. **12**
- ! Για να αποδεσμεύσετε το ενισχυμένο παιδικό κάθισμα ασφαλείας, βγάλτε πρώτα το παιδί από το κάθισμα. Πιέστε το κουμπί αποδέσμευσης του καθίσματος **13** -1 & **16** -1 και, στη συνέχεια, ανασηκώστε το

κάθισμα ασφαλείας **13** -2 & **16** -2.

Αφαίρεση καθίσματος

- ! Για να αφαιρέσετε το κάθισμα από το όχημα, πατήστε το κουμπί ρύθμισης ISOFIX και τραβήξτε το πίσω μέρος της πλάτης από το κάθισμα. Στη συνέχεια πιέστε και ελευθερώστε τους συνδέσμους από το σύστημα ISOFIX του οχήματος. **17**
- ! Για να αποφύγετε τυχόν ζημιά κατά τη μεταφορά, πατήστε το κουμπί ρύθμισης ISOFIX **18** -1 και διπλώστε τον σύνδεσμο πλήρως. **18** -2
- ! Για εύκολη μεταφορά, πιέστε το κουμπί ρύθμισης του συστήματος ISOFIX και μετακινήστε τους συνδέσμους ISOFIX στη θέση αποθήκευσης. **19**

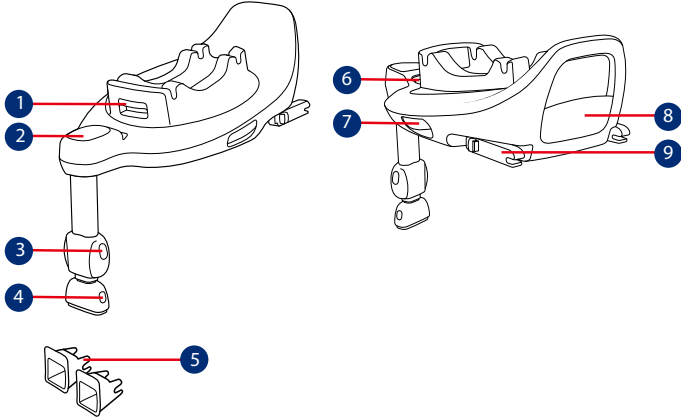

- 1 Bebek Taşıyıcı Döndürme Düğmesi
- 2 Güvenli Kullanım Göstergesi
- 3 Yük Ayağı Ayar Düğmesi
- 4 Yük Ayağı Ayar Düğmesi
- 5 ISOFIX Sabitleme Kılavuzları
- 6 ISOFIX Arayıcı Düğmesi
- 7 Çocuk Koltuğu Serbest Bırakma Düğmesi
- 8 Kullanım Kılavuzu Saklama Bölmesi
- 9 ISOFIX Bağlayıcı

TR ÖNEMLİ

ÜRÜNÜ KULLANMADAN ÖNCE BU TALİMATLARI DİKKATLİCE OKUYUN VE İLERİDE BAŞVURMAK İÇİN SAKLAYIN. BU TALİMATLARA UYMAMANIZ HALİNDE ÇOCUĞUNUZUN GÜVENLİĞİ ETKİLENEBİLİR.

⚠️ UYARI:

ÖNEMLİ, İLERİDE BAŞVURMAK İÇİN SAKLAYIN: DİKKATLİCE OKUYUN.

Ürünün güvenli bir şekilde kullanılmasını sağlamak için ayrı Güvenlik Kılavuzunda verilen uyarıları DİKKATLİCE okuyun.

Gelişmiş çocuk koltuklarının kullanımına ilişkin eksiksiz bilgi ve en iyi koruma için, kullanım kılavuzlarına dikkatle uymalısınız:

Snuglite i-Size R129'un kullanımı için lütfen Snuglite i-Size R129 kullanım kılavuzuna bakın.

SnugGo i-Size R129'un kullanımı için lütfen SnugGo i-Size R129 kullanım kılavuzuna bakın.

*Ürünler ayrı ayrı da satılabilir.

Ürün Bilgisi

1. Bu, bir i-Size Geliştirilmiş Çocuk Emniyet Sistemidir. 129/03 numaralı AB Yönetmeliğine göre, aracın kullanım kılavuzunda araç üreticisi tarafından belirtilen , i-Size

uyumlu araç koltuğu konumlarında kullanım için onaylanmıştır.

2. Şüphe duyulması durumunda Geliştirilmiş Çocuk Koltuğu Sisteminin üreticisine veya bayisine danışın.

Malzemeler Plastik, Metal

Patent No. Patent başvurusu yapılmıştır

Kurulum ile ilgili hususlar

Bkz. resim 1 - 2

Taban Kurulumu

Bkz. resim 3 - 19

- ! Kurulumu yardımcı olmak için ISOFIX kılavuzlarını geçirin. 3
- ! Yük ayağını yere doğru uzatın. 4
- ! ISOFIX kısmını uzatmak için ISOFIX ayarlayıcı düğmesine basın. 5 -1 & 5 -2
- ! Her iki ISOFIX konnektörünün de ISOFIX sabitleme noktalarına sıkıca takıldığından emin olun. Her iki ISOFIX konnektörü üzerindeki göstergelerin renkleri tamamen yeşil olmalıdır. 6
- ! Koltuk arkalığını araç koltuğu arkalığine temas edene kadar iterken ISOFIX ayar düğmelerine

tekrar basın.

- ! ISOFIX bağlantısını yaptıktan sonra yük ayağını zemine doğru aşağı çekin. Yük ayağı göstergesi yeşil renkte olduğunda, yük ayağı doğru biçimde takılmıştır. **7**

- ! Yük ayağı serbest bırakma düğmesini sıkın ve yük ayağı uzunluğunu ayarlayın. **7**

- ! Destek ayağının zemine doğrudan temas ettiğinden ve çocuk içinde değilken bile kilitli konumda olduğundan her zaman emin olun.

Tamamen monte edilen taban **8** ile gösterilmektedir.

- ! ISOFIX bağlayıcılar, ISOFIX tutturma çubuklarına takılmalı ve kilitlenmelidir. **8** -1

- ! Yük ayağı doğru takılmalı ve göstergesi yeşil olmalıdır. **8** -2

- ! Geliştirilmiş çocuk koltuğunu tabana doğru itin. **9** **14**
- Geliştirilmiş çocuk koltuğu sabitlenirse, geliştirilmiş çocuk koltuğu göstergesi yeşil renkte görünür. **10** **15**

- ! Geliştirilmiş çocuk koltuğu YALNIZ arkaya dönük moddayken takılabilir ve ayrılabilir.

- ! Çocuğun yandan daha kolay yerleştirilmesi/çıkartılması

amacıyla döndürmek için döndürme düğmesine basın.

11

- ! Geliştirilmiş çocuk koltuğunu arkaya bakacak şekilde döndürün. Geliştirilmiş çocuk koltuğu göstergesi yeşil yanacaktır. **12**

- ! Geliştirilmiş çocuk koltuğunu açmak için önce çocuğu çocuk koltuğundan çıkarın. Çocuk koltuğu açma düğmesini çekin **13** -1 & **16** -1, sonra çocuk koltuğunu yukarı kaldırın **13** -2 & **16** -2.

Koltuğun çıkarılması

- ! Araçtan çıkarmak için, ISOFIX ayarlayıcı düğmesine basın ve taban arka kısmını koltuktan çekin. Bağlayıcılara bastırarak aracın ISOFIX bağlantısından serbest bırakın. **17**

- ! Ulaşım sırasında hasarı önlemek için, ISOFIX ayarlayıcı düğmesine basın **18** -1 ve bağlayıcıyı tamamen katlayın. **18** -2

- ! Taşıma için, ISOFIX Ayar düğmesine basın ve ISOFIX konnektörlerini saklama konumuna geri getirin. **19**

AR **mهم**
رقم براءة الاختراع براءات الاختراع المنظرة

أمر متعلقة بالتركيب

راجع الصور **1** - **2**

تركيب القاعدة

راجع الصور **3** - **19**

! أدخل موجّهي ISOFIX للمساعدة في التركيب. **3**

! افرّد ساق التحميل إلى الأرضية. **4**

! اضغط على زر ضابط ISOFIX لإطالة ISOFIX. **5** -1 و **5** -2

! تأكد من إحكام تركيب وصلتي ISOFIX في نغظتي تثبيت ISOFIX. ومن المفترض أن يضيء المؤشران في وصلتي ISOFIX باللون الأخضر بالكامل. **6**

! اضغط على أزرار ضبط ISOFIX مرة أخرى أثناء دفع المقعد للخلف حتى يتلامس مع مسند الظهر بمعدّ السيارة.

! بعد تركيب ISOFIX، اسحب ساق التحميل للأسفل نحو الأرضية. عندما يصبح مؤشر ساق التحميل أخضر اللون، تكون حينها ساق التحميل مركبة بشكل صحيح. **7**

! اضغط على زر إطلاق ساق التحميل، ثم اضغط طول ساق التحميل. **7**

! تأكد دائماً من تلامس الساق الداعمة مع الأرضية مباشرة ووجودها في موضع القفل حتى عندما لا يكون الطفل في النظام.

تبدو القاعدة بعد تجميعها بالكامل كما في

الصورة **8**.

AR **mهم**

احرص على قراءة هذه التعليمات بعناية قبل استخدام المنتج وقم بالاحتفاظ بها للرجوع إليها في المستقبل. قد يؤثر عدم اتباع هذه التعليمات على سلامة طفلك.

⚠ تحذير:

هام: احتفظ بهذا الدليل للرجوع إليه في المستقبل: اقرأه بعناية.

اقرأ بعناية التحذيرات الواردة في دليل السلامة المستقل لضمان استخدام المنتج بأمان.

للإطلاع على المعلومات الكاملة وضمان أفضل حماية باستخدام الأنظمة المطوّرة لتقييد حركة الطفل، يجب عليك اتباع أدلة تعليماتها بعناية:

يرجى الرجوع إلى دليل تعليمات Snuglite i-Size R129 لاستخدام Snuglite i-Size R129.

يرجى الرجوع إلى دليل تعليمات SnugGo i-Size R129 لاستخدام i-Size R129 لمعرفة كيفية استخدام SnugGo i-Size R129.

*يجوز أن تُباع المنتجات بشكل منفصل.

معلومات المنتج

1- هذا نظام مطوّر من فئة i-Size لتقييد حركة الطفل، ومعتمد وفقاً للائحة الأمم المتحدة رقم 03/129 للاستخدام في وضعيات مقاعد السيارة المتوافقة مع الفئة i-Size كما هو موضح من قبل مصنّعي السيارات في دليل استخدام السيارة.

2- إذا ساروك شك، فاستشر مصنّع المقعد المطوّر أو الموزّع.

مواد الصنع بلاستيك، معدن

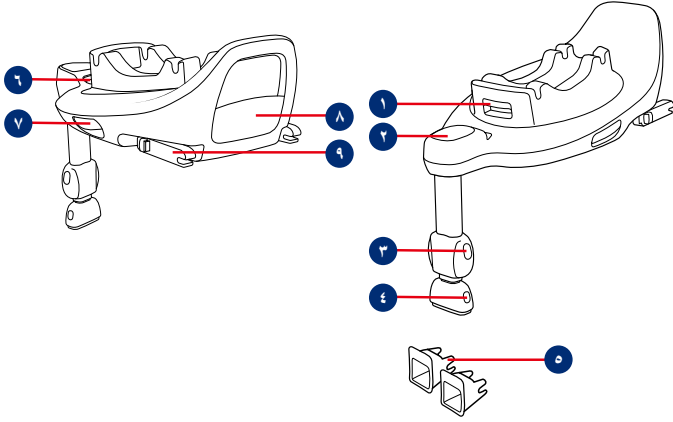

- ١ زر تدوير حامل الطفل
- ٢ مؤشر الاستخدام الآمن
- ٣ زر ضبط ساق التحميل
- ٤ زر ضبط ساق التحميل
- ٥ موجهًا وصلتي تثبيت ISOFIX
- ٦ زر الضبط ISOFIX
- ٧ زر تحرير نظام تقييد حركة الطفل
- ٨ تخزين دليل التعليمات
- ٩ وصلة ISOFIX

! يجب تركيب وصلتي ISOFIX وإحكام تثبيتهما بقضيبي تثبيت ISOFIX. ٨- ١

! يجب تركيب ساق التحميل بشكل صحيح من خلال التأكد من إضاءة مؤشرها باللون الأخضر. ٨- ٢

! ادفع النظام المطوّر لأسفل على القاعدة. ٩- ١٤ إذا كان النظام المطوّر مثبتًا بإحكام، فسيضيء مؤشره باللون الأخضر. ١٠- ١٥

! لا يمكن تثبيت النظام المطوّر ولا تحريره إلا عندما يكون في وضع المواجهة للخلف.

! اضغط على زر التدوير للاستدارة من أجل وضع/رفع الطفل من الجانب بسهولة. ١١

! أدر النظام المطوّر إلى وضع المواجهة للخلف، وسيضيء عندئذٍ مؤشر النظام المطوّر باللون الأخضر. ١٢

! لتحرير النظام المطوّر، أخرج الطفل منه أولاً، ثم اسحب زر تحرير النظام المطوّر ١٣- ١-، ثم ارفع النظام المطوّر لأعلى ١٣- ٢- و١٦- ٢-.

إزالة المقعد

! لإزالة القاعدة من السيارة اضغط على زر ضابطين ISOFIX واسحب القاعدة للخلف من المقعد. ثم اضغط وحرر الوصلات من نظام ISOFIX الموجود بالسيارة. ١٧

! لتفادي التلف أثناء النقل، اضغط على زر ضابطين ISOFIX ١٨- ١- وقم بطي الوصلة بالكامل. ١٨- ٢-

! للنقل، اضغط على زر ضبط ISOFIX وحرك وصلتي ISOFIX لإعادتهما إلى موضع التخزين. ١٩



Allison Baby UK Ltd

Venture Point, Towers Business Park Rugeley,
Staffordshire, WS15 1UZ

NUNA International B.V.

Van der Valk Boumanweg 178 C,
2352 JD Leiderdorp, The Netherlands

Customer Service

gracobaby.eu
www.gracobaby.pl